



福祉用具レンタルカタログ

〈Vol.19〉



●お申し込み・お問い合わせは

CONTENTS

レンタルサービスご利用のしかた	1 ▶	2
介護保険制度について	3 ▶	4
ベッドで休む		
●特殊寝台・特殊寝台付属品	5 ▶	22
●床ずれ防止用具	23 ▶	26
●体位変換器	27 ▶	30
見守る		
●認知症老人徘徊感知機器	31 ▶	32
移動する		
●手すり	33 ▶	40
●歩行器	41 ▶	48
●歩行補助杖	49 ▶	50
●車いす	51 ▶	66
●車いす付属品	67 ▶	70
●スロープ	71 ▶	74
●移動用リフト	75 ▶	81
排泄する		
●自動排泄処理装置	82 ▶	82
●特定福祉用具/排泄	83 ▶	88
お風呂に入る		
●特定福祉用具/お風呂	89 ▶	92
生活する		
●住宅改修	93 ▶	95

※注意

- ①介護保険登録変更により、ご提供する商品やレンタル料が変更になる場合があります。
- ②商品のデザイン・仕様等改良の為に予告なく変更する場合があります。
- ③万一品切れの場合は、お届けまでに多少期間をいただく場合もございます。
詳しくは福祉用具専門相談員におたずねください。

ベッドで休む

特殊寝台・
付属品

床ずれ
防止用具

体位
変換器

見守る

移動する

手すり

歩行器・
歩行補助杖

車いす・
付属品

スロープ

移動用
リフト

排泄する

お風呂に
入る

生活する

レンタルサービスご利用のしかた

私たちは、福祉用具貸与の指定居宅サービス事業者として運営基準を遵守し、お客様に安心してご利用いただけるサービスを心がけています。

- 1

**ご相談
お問い合わせ**

 1. お客様からの福祉用具等のご相談・お問い合わせには、福祉用具専門相談員が対応いたします。
 2. まだ居宅介護支援事業所(ケアマネ機関)への申込、ケアプラン作成のご依頼をされていない場合は、事業所をご紹介します。
- 2

**福祉用具
の選定**

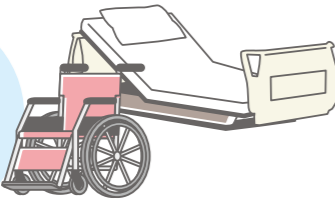
 1. お客様が在宅で生活されるために、最も適した福祉用具についてアドバイスさせていただきます。
 2. レンタルサービスのしくみ、料金お支払い方法等のご説明をさせていただきます。
 3. 最終的にお客様に商品を選んでいただけます。
- 3

納品

 1. 福祉用具専門相談員との打ち合わせでご利用される福祉用具が決定すれば、商品の納品日を相談し決定いたします。
 2. 納品は専用の車両を使用し、福祉用具専門相談員が訪問いたします。
- 4

**商品の
説明・調整**

 1. 納品した商品について取り扱い説明書の内容を用いて説明し、お客様に合わせて調整いたします。
 2. 実際に商品を使用していただきながら、使用方法を使い慣れるまでご説明いたします。
- 5

契約

 1. 商品を最終的に確認していただき、ご契約をさせていただきます。
 2. ご契約に際しては、契約内容をご説明し、了承を得てから契約書に必要事項をご記入いただき、契約書を作成いたします。
- 6

**アフター
サービス
(メンテナンス)**

 - 適合状況の確認(フィッティング)
 - 1. 実際にご利用いただいて約1週間後に、訪問等により再度適合状況の確認をさせていただきます。
 - 2. ご利用状況によって、使用方法の再説明や他の商品のご提案をさせていただきます。
 - 使用状況の確認(モニタリング)及び定期点検・交換
 - 1. 定期的に使用状況の確認をさせていただきます。
 - 2. 訪問時には、消耗品や不具合の点検、清掃を行います。
 - 3. 必要に応じて、同一商品との交換をさせていただきます。
 - 4. 万一、故障等が発生した場合には、お問い合わせ窓口へご連絡ください。修理、交換等を速やかに行います。
- 7

**解約・
引き取り**

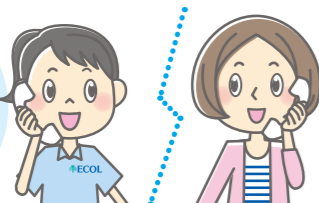
 1. 商品を返却される場合は、お客様より電話等でレンタル終了のご連絡をお願いいたします。原則として、ご連絡いただいた日を解約日とさせていただきます。
 2. 引き取りの日時を打ち合わせし、専用の車両で引き取りを行います。

レンタル料金の見方

月額希望レンタル料 0,000円 — 1ヶ月のレンタル料金です。

000円

ご利用者負担額(月額)

介護保険で認定された場合にお客様にお支払いいただく料金です。

(月額希望レンタル料の1割負担)

※カタログ上の表記は、1割負担の金額となります。ご利用者様の負担割合が変更になる場合は、「ご利用者負担額」も変更されます。詳しくはお問い合わせください。

※ただし、以下の場合はレンタル料金の全額がご利用者負担となります。

- 介護保険で認定されていない場合
- 介護保険でご利用限度額を超えている場合
- 認定結果等により介護保険適用外となった場合

レンタル料金について

1. レンタルは1ヶ月単位でのご利用となります。
2. レンタルの開始月と終了月のレンタル料は、以下のようになります。

1						レンタル開始月のレンタル料	
7	8	9	10	11	12	13	契約日とその月の15日以前:1ヶ月分
14	15	16	17	18	19	20	契約日とその月の16日以降:半月分
21	22	23	24	25	26	27	
28	29	30	31				

1						レンタル終了月のレンタル料	
7	8	9	10	11	12	13	解約日とその月の15日以前:半月分
14	15	16	17	18	19	20	解約日とその月の16日以降:1ヶ月分
21	22	23	24	25	26	27	
28	29	30	31				

※ただし、短期の場合などレンタル開始と終了が同じ月内に行われた場合は、レンタル料は1ヶ月分となります。

搬入・搬出料について

1. 搬入・搬出料は、基本的にレンタル料に含まれています。(一部商品を除く)
2. ただし、以下の場合は搬入・搬出にかかった費用をお客様とご相談の上、別途お支払いいただきます。
 - 搬入・搬出作業の際、特別な作業や措置が必要な場合
 - 長距離・山間部・離島等への搬入・搬出業務
 - 介護保険の指定事業所として登録した通常サービス地域以外への搬入・搬出業務
 - 契約期間中にお客様の転居等のご都合により、レンタル商品の移動を行う場合

レンタル料金の請求について

1. レンタル料のお支払いは、毎月末締めにて所定の方法でお支払いいただきます。
2. **非課税**のマークが付いている商品には消費税がかかりません。また課税対象商品の消費税は表示料金に含まれています。(内税表示)
 - ※ ベッドレンタルをご利用の場合 → ベッド本体が非課税対象商品の場合、マットレス・サイドレールも**非課税**扱いとなります。ただし、単独でのマットレス・サイドレールのご利用やベッド本体が課税対象商品の場合は、課税対象となります。
 - ※ 消費税率の変更があった場合には、課税対象商品の希望レンタル料を見直す場合があります。
3. 万が一、レンタル料のご請求にもかかわらず、お支払いいただけない場合には、商品を引き上げさせていただく場合があります。

その他サービスご利用の注意点

1. レンタル商品のご購入への切り替えはいたしません。ご了承ください。
2. レンタル期間中の商品について、
 - 同じ種類の商品への変更の場合 <例(特殊寝台 → 特殊寝台)>
 - ・その月の15日以前に変更した場合は、変更後の商品の月額レンタル料が適用となります。
 - ・その月の16日以降に変更した場合は、変更前の商品の月額レンタル料が適用となります。
 - 違う種類の商品への変更の場合 <例(特殊寝台付属品 → 床ずれ防止用具)>
 - ・現在契約中の商品解約していただき、新たな商品について契約させていただきます。
3. 万が一、故障等が起きた場合には、お問い合わせ窓口にご連絡ください。速やかに修理・交換等の手配をいたします。ただし、故意または間違った使い方による故障の場合には、別途料金をいただく場合があります。

介護保険制度について

介護保険制度の被保険者

	加入者	サービスを利用できる方	保険料の支払い
第1号被保険者	65歳以上の方	介護や支援が必要であると認定された方	原則として年金から天引き
第2号被保険者	40～65歳未満の方	加齢が原因とされる病気(特定疾病)により介護や支援が必要であると認定された方	加入している医療保険の保険料に上乗せして加入

利用までの流れ ※各地域によって実施状況は異なります。

介護予防・日常生活支援総合事業には、要支援1・2と認定された人や、市町村が行っている基本チェックリストにより生活機能の低下が見られた人が利用できる「**介護予防・生活支援サービス事業**」と、65歳以上のすべての人が利用できる「**一般介護予防事業**」があります。

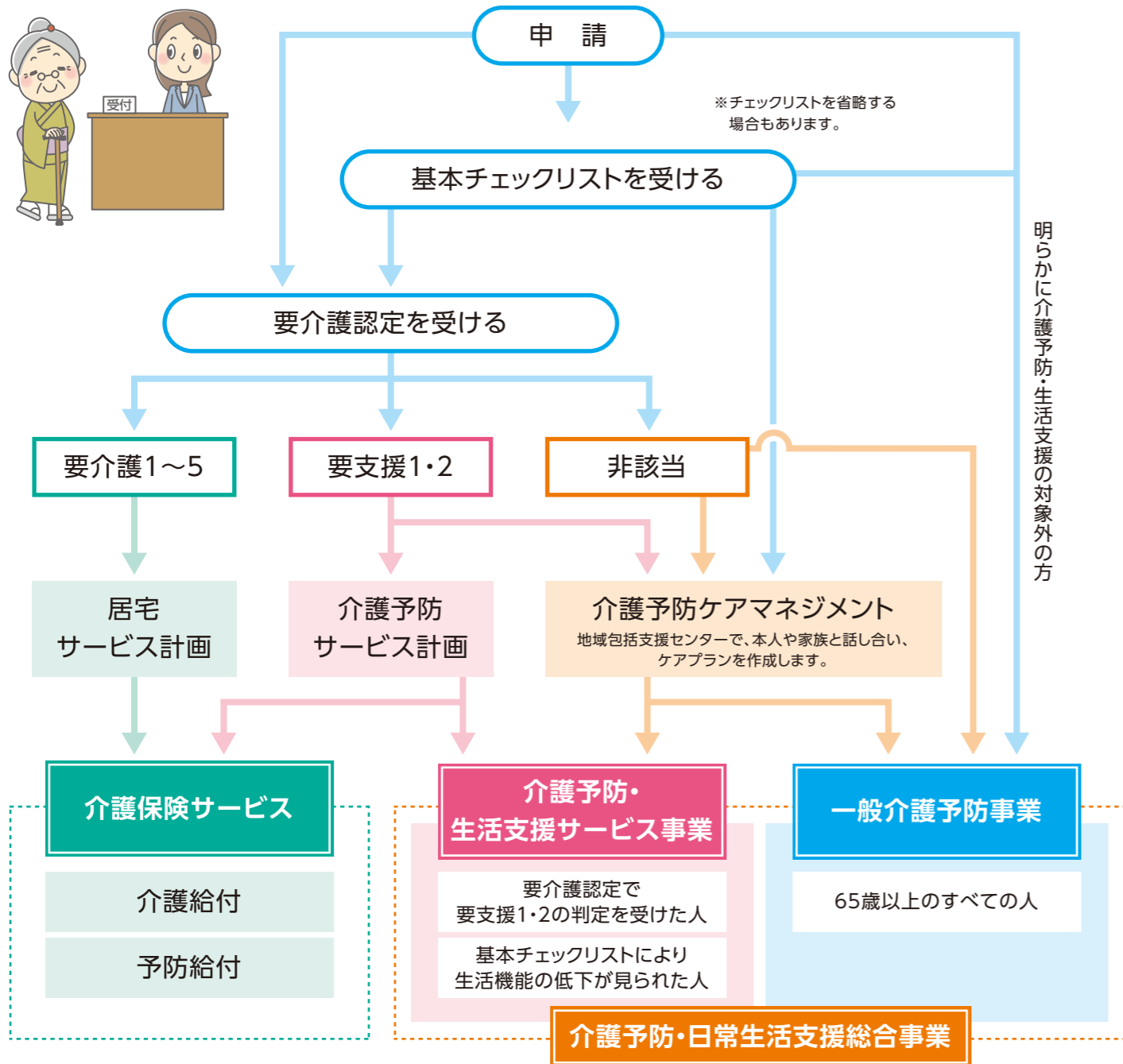

※介護保険制度の運営主体(保険者)は、市町村および特別区です。※事業対象者になったあとや、サービスを利用したあとでも、要介護認定を申請することができます。

福祉用具の貸与(レンタル)

福祉用具の貸与(レンタル)とは、心身の機能が低下し日常生活を営むのに支障がある場合、ご自宅等で、車いすやベッドなど、日常生活の自立を助ける用具を貸し出すサービスです。介護保険で要介護・要支援認定を受け、ケアマネジャーが作成するサービス計画の中で福祉用具が必要であると判断されれば、月額希望レンタル額の1～3割の負担額でレンタルを利用することができます。

給付対象となる福祉用具貸与の種目

要介護度の軽度者に対する福祉用具貸与について

要介護状態区分により原則として、保険給付の対象にならない種目があります。ただし、特定の条件に該当する場合は、一定の手続きによって例外的に保険給付を受けることができます。詳しくは福祉用具専門相談員までお問い合わせください。

特殊寝台

電動ベッドは、起き上がり・立ち上がりなどの動作を助け、「寝たきりの生活」を防止するために用います。

各部の名称

マットレス

ベッドの上に敷いて使用します。
寝返りのためには「かためのもの」が適しており、体圧分散には「やわらかいもの」の方が効果が高いという特徴があります。

手元スイッチ

高さ調節、背上げ、膝上げなどベッドの各種機能を操作するスイッチです。

サイドレール

掛け布団やご利用者様本人の落下を防止したり、寝返りなどの補助として活用します。

テーブル

ベッドの上に差し掛けて使用します。サイドレールに乗せて使用するものや、門型の脚やフレームを持つものがあります。

ヘッドボード

介助バー

ベッドの側面に取り付けて、ベッドからの乗り降りの際に身体を支えます。つかまったり支持することが目的のため、ネジなどで固定されています。

ボトム

マットレスを敷く床板の部分で、背上げや脚上げの際に動作します。

フレーム

脚部

ベッドを支える部分で、キャスターが取り付けられるものもあります。

フットボード

特殊寝台の機能

手元スイッチを操作することで様々な動作を行うことができます。

背上げ

モーターで背部を起こすことで、起き上がりの動作を助けます。

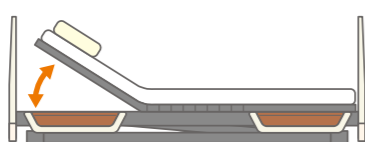

膝上げ

モーターで膝部を上げることで、足の疲れやむくみを解消するのに役立ちます。

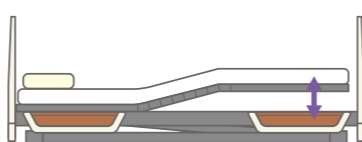

背上げ・膝上げ連動

モーターで背部を起こすと同時に膝部を上げることで、背上げ時の足元のズレを防止します。

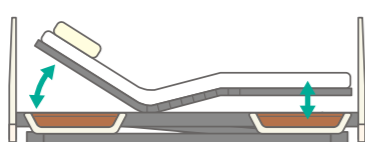

高さ調節(ハイロー)

モーターで高さを変えることで、乗り降りや介護しやすい高さに調節できます。

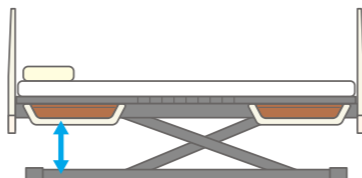

組み合わせ例

サイドレール
ご利用者負担額(月額) **24円**
サイドレール…P.16

マットレス
ご利用者負担額(月額) **200円**
マットレス…P.17~

電動ベッド
ご利用者負担額(月額) **700円**
特殊寝台…P.7~

介助バー
ご利用者負担額(月額) **208円**
介助バー…P.16

ベッドセット価格
ご利用者負担額(月額) **1,132円**

※表記の金額は介護負担割合が1割の方の場合です。※この組み合わせ例は一例です。導入の際はご希望に応じてご提案いたします。

介護ベッドを安全にご利用いただくために

- ベッドの下に物を置かないでください
- 落下の危険があるものは置かないでください
- 電源プラグやコード・スイッチに注意してください
- ベッドの高さを調整してください
- ベッドの上では立ち上がらないでください
- 身体の一部が隙間に入ったままベッドを操作しないでください
- 背上げ操作は仰向けの状態で行ってください
- レールやボードをまたがないでください

オプション

ベッド用脚座

ベッド本体の滑り止めと畳や床などに傷や跡が付くのを防ぐため、特製の脚座のご利用をおすすめしています。



ベッドパッド

マットレスを汚さないための「清潔性」や、マットレス特有の冷たさなどを緩和する「快適性」、またベッドの背上げ時によるズレや、端座位時の滑り落ちを防止する「安全性」を追求した、オリジナルのベッドパッドです。



●介護ベッド用で、マットレスのサイズにピッタリです。
●適度なかさで寝心地を改善し、ベッド上での移乗も容易に行えます。
●汗を吸い込み、湿気を防ぎます。●マットレスの汚れを防止し、洗濯もできるので衛生的です。
※ベッドパッドは、ベッドとマットレスをセットでご利用の場合に、ベッドと一緒に初回1枚お付けしています。

新しい時代に対応するマルチなスタンダードベッド

ミオレットⅢ (EN) [プラッツ]



ボードはエコーオリジナルカラーを採用。



<ul style="list-style-type: none"> 背上げ 膝上げ 背・膝連動 高さ調節 	<p>2モーター 3モーター (91cm幅)</p>	<p>2モーター樹脂 (レギュラー ■ ロング ■ ショート) 月額希望レンタル料 7,000円 ご利用者負担額(月額) 700円 非課税</p>
---	------------------------------------	--

設置例



サイズ



1003-0115:P113-21AC-EN(2モーター) 1003-0116:P113-31AC-EN(3モーター)

※表記の「ご利用者負担額」は、1割負担の金額です。※ご利用者様の負担割合が変更となる場合は、「ご利用者負担額」も変更されます。

身長に合わせて選べるベッドサイズ

身長やお部屋のスペースに合わせてサイズをお選びいただけます。ロング・レギュラー・ショートのパーツは共通のため、サイズ変更には別部品は必要ありません。



背上げと高さの位置確認

樹脂ボードには背角度の目安となるマーク、ベースには昇降高さの目安となるローラーガイドがあり、適切な位置を確認しながらベッドを操作することができます。



背上げ時のズレを抑える膝位置のフィッティング機能

膝位置のフィッティング機能はご利用者様の大腿部の長さに合わせて、パーツの変更なしでひざ脚ボトムの屈曲位置を2段階に調節できるので、ズレの少ない快適な背上げをサポートします。

「ひざ脚ボトム」の屈曲位置と膝関節の場所が合っていないと...

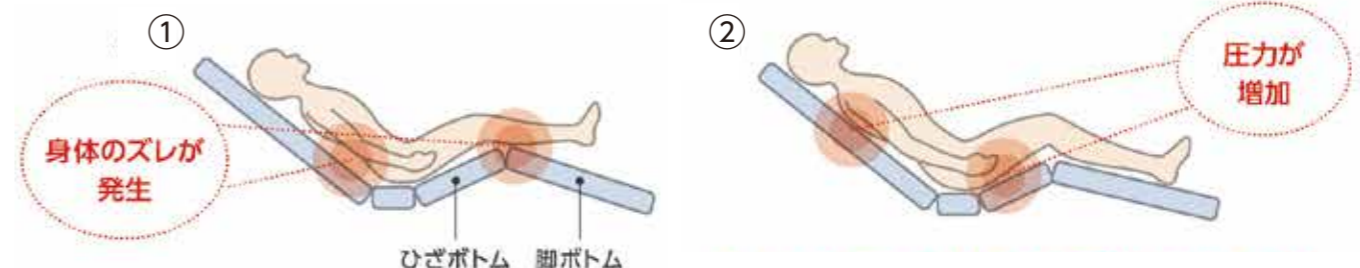

褥瘡(床ずれ)の原因になります!

ピンを外して左右にずらすだけの簡単調整!

<p>身長 175cm未満の方</p> <p>A位置に設定</p>		<p>身長 175cm以上の方</p> <p>B位置に設定</p>	
---------------------------------------	--	---------------------------------------	--

ベッドで休む
特殊寝台・付属品
床ずれ防止用具
体位変換器
見せる
移動する
手すり
歩行補助杖
歩行補助杖
車いす
スロープ
移動用リフト
排泄する
お風呂に入る
生活する

ベッドで休む
特殊寝台・付属品
床ずれ防止用具
体位変換器
見せる
移動する
手すり
歩行補助杖
歩行補助杖
車いす
スロープ
移動用リフト
排泄する
お風呂に入る
生活する

グレードアップした背あげ機構とスマートフォンの連携でさらに使いやすく 楽匠プラスシリーズ Hタイプ [パラマウントベッド]



**停電時や緊急時に
ベッドを操作できる
スマートハンドル**

停電や故障などの緊急時に、ハンドル操作でベッドポジションを調節できるスマートハンドルを用意しています。電動ベッドにスマートハンドルを接続しハンドルを回すことで、操作に必要な電気を供給できます。*背(あげ・さげ)、膝(あげ・さげ)、高さ(さげ)を操作できます。



<p>■多機能ボード(モスグリーン) 月額希望レンタル料 8,500円 ご利用者負担額(月額)</p>	<p>■多機能ボード(モスグリーン) スマートハンドル付き 月額希望レンタル料 9,500円 ご利用者負担額(月額)</p>
<p>850円 非課税</p>	<p>950円 非課税</p>

設置例



サイズ

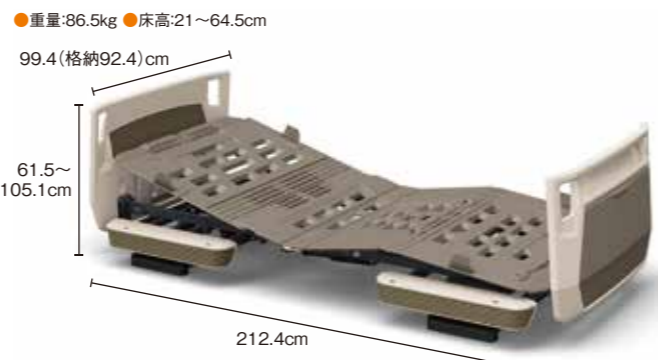

1003-0117-KQ-A6311 1003-0118-KQ-A6311S(スマートハンドル付き)

*表記の「ご利用者負担額」は、1割負担の金額です。*ご利用者様の負担割合が変更となる場合は、「ご利用者負担額」も変更されます。

もっと、もっと、身体にやさしくするために

Comfort 介護用ベッドで一番多く利用されている背あげ機能をさらに磨きあげています。全面的に作り直したプラスラインボトムを採用することで、背上げ機能がグレードアップしています。

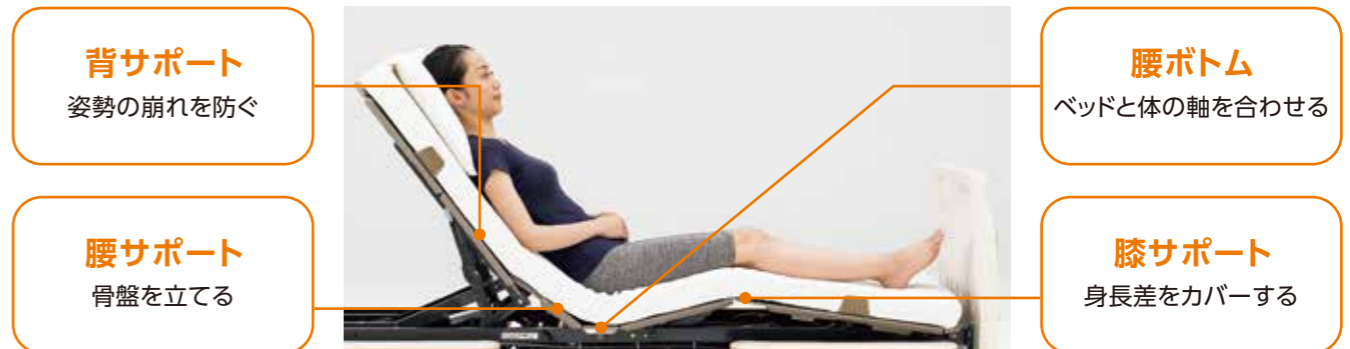

身体の軸とベッドの軸を合わせやすい 新しいボトム分割(腰ボトム)

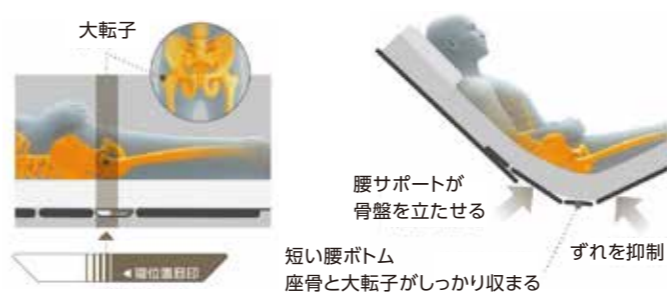

身長差をカバーする膝サポート

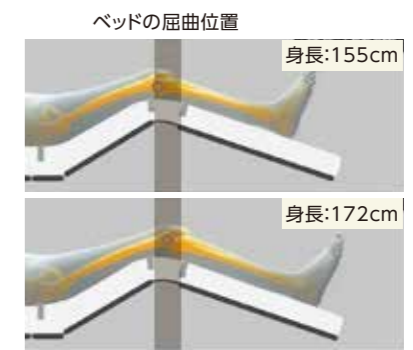

もっと、介護する方とつながるために

Link スマートフォン用の専用アプリも用意しました。家庭内呼び出し機能で、手元スイッチからスマートフォンに発信できます。また、スマートフォンでベッドの操作ができます。(使い方は動画で確認できます) もっとご家族とつながることで、よりよい介護の実現をサポートします。



*表記の「ご利用者負担額」は、1割負担の金額です。*ご利用者様の負担割合が変更となる場合は、「ご利用者負担額」も変更されます。

休む 特殊寝台・付属品 床ずれ防止用具 変換器 体位 見せる 移動する 手すり 歩行器・歩行補助杖 車いす 付属品 スロープ リフト 移動用 排泄する お風呂に入る 生活する

休む 特殊寝台・付属品 床ずれ防止用具 変換器 体位 見せる 移動する 手すり 歩行器・歩行補助杖 車いす 付属品 スロープ リフト 移動用 排泄する お風呂に入る 生活する

かつてない身体にやさしい起き上がり

楽匠Zシリーズ [パラマウントベッド]



低くて安心!超低床21cm

超低床のまま
サイドテーブル使用可
ベッドに慣れていない方でも安心の高さ。
足が床につきやすいので安定してお座り
いただけます。



3モーション用
リモコン



3モーション
(91cm幅)

■レギュラー ■ロング ■ミニ
月額希望レンタル料 9,000円
ご利用者負担額(月額)
900円
非課税

サイズ

●重量:86.5(92.1/86)kg ●床高:21~64.5cm

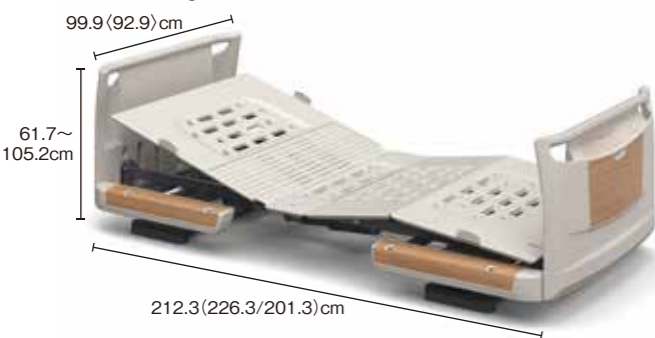

※()はオプション受け格納時、()はロング/ミニの数値です。

1003-0089:KQ7331 (レギュラー) 1003-0090:KQ7331L (ロング) 1003-0091:KQ7321 (ミニ)

※表記の「ご利用者負担額」は、1割負担の金額です。※ご利用者様の負担割合が変更となる場合は、「ご利用者負担額」も変更されます。

ベッドに傾斜を加えることで「ずれ」と「腹圧」を大幅に軽減

足先が下がることで
座位に近い姿勢が
ベッド上でとることが
できます。



だから従来のベッドよりも、もっと…

離床がしやすい



足を振り降ろしやすいのでベッドから離床しやすく、戻り
やすくなりました。

上体を起こしやすい



上体が自然に起こせます。肩・腕を動かしやすいので、より
活動的な姿勢をとることができます。

介助しやすい



ご利用者様はリラックスでき、介助者はケアしやすい姿勢
です。

視界がひろがる



天井ばかり見ていた景色から解放され、一気に視界が
ひろがります。

楽匠Zシリーズ専用付属品

アクセスポート 基本セット

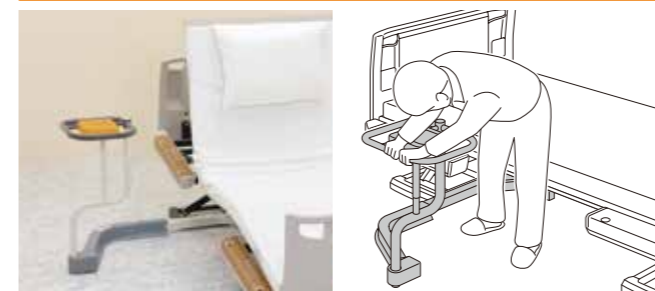

●サイズ:ベッド端からの距離70×床からグリップまでの高さ70-75-80cm、グリップサイズ:36×33cm ●重量:18.5kg
●ご利用者様の状態やお部屋のレイアウトに合わせて、ベッドの
頭側・足側の左右(計4ヶ所)に取り付けられます(一部を除く)。

月額希望レンタル料 3,300円
ご利用者負担額(月額)
330円

1004-0162:KQP70G

アクセスポート 垂直ポール



●サイズ:床から垂直ポール先端までの高さ117・122・127cm
●重量:1kg
●移乗や立位保持の補助具として利用できます。
※アクセスポート基本セットと併せてお使いください。

月額希望レンタル料 540円
ご利用者負担額(月額)
54円

1004-0161:KQP70P

※表記の「ご利用者負担額」は、1割負担の金額です。※ご利用者様の負担割合が変更となる場合は、「ご利用者負担額」も変更されます。

ベッド上で休む

特殊寝台
付属品

床ずれ
防止用具

体位
変換器

見守る

移動する

手すり

歩行器・
歩行補助杖

車いす
付属品

スロープ

移動用
リフト

排泄する

お風呂に
入る

生活する

ベッド上で休む

特殊寝台
付属品

床ずれ
防止用具

体位
変換器

見守る

移動する

手すり

歩行器・
歩行補助杖

車いす
付属品

スロープ

移動用
リフト

排泄する

お風呂に
入る

生活する

楽匠Sシリーズ

[パラマウントベッド]

超低床20cm、安全性に優れたベッド



サイズ ※()はロング/ミニ、()は83cm幅/83cm幅ミニの数値です。

樹脂ボード[木目調]
●重量:(らくらくモーション(91cm幅))
94(100.5/93)kg
(2モーター(91cm幅))92.5(99/91.5)kg
(らくらくモーション(83cm幅))92(91)kg
(2モーター(83cm幅))90.5(89.5)kg
●床高:20~65cm



木製ボード
●重量:(らくらくモーション(91cm幅))
95(101.5/94)kg
(2モーター(91cm幅))
94(100.5/93)kg
●床高:20~65cm



らくらくモーション(91cm幅)
樹脂ボード ■木製ボード
(■レギュラー ■ロング ■ミニ)
月額希望レンタル料 11,000円
ご利用者負担額(月額) **1,100円** 非課税

らくらくモーション(83cm幅)
樹脂ボード ■木製ボード
(■レギュラー ■ミニ)
月額希望レンタル料 11,000円
ご利用者負担額(月額) **1,100円** 非課税

2モーター(91cm幅)
樹脂ボード ■木製ボード
(■レギュラー ■ロング ■ミニ)
月額希望レンタル料 9,500円
ご利用者負担額(月額) **950円** 非課税

2モーター(83cm幅)
樹脂ボード ■木製ボード
(■レギュラー ■ミニ)
月額希望レンタル料 9,500円
ご利用者負担額(月額) **950円** 非課税



(らくらくモーション(91cm幅))樹脂ボード:1003-0044:KQ9631(レギュラー) 1003-0045:KQ9631L(ロング) 1003-0046:KQ9621(ミニ) 木製ボード:1003-0050:KQ9632(レギュラー) 1003-0051:KQ9632L(ロング) 1003-0052:KQ9622(ミニ) (2モーター(91cm幅))樹脂ボード 1003-0047:KQ9231(レギュラー) 1003-0048:KQ9231L(ロング) 1003-0049:KQ9221(ミニ) 木製ボード:1003-0053:KQ9232(レギュラー) 1003-0054:KQ9232L(ロング) 1003-0055:KQ9222(ミニ) (らくらくモーション(83cm幅))樹脂ボード:1003-0056:KQ9611(レギュラー) 1003-0057:KQ9601(ミニ) (2モーター(83cm幅))樹脂ボード:1003-0058:KQ9211(レギュラー) 1003-0059:KQ9201(ミニ)

楽匠Sシリーズ

[パラマウントベッド]

ゆとりの100cm幅ワイドサイズ

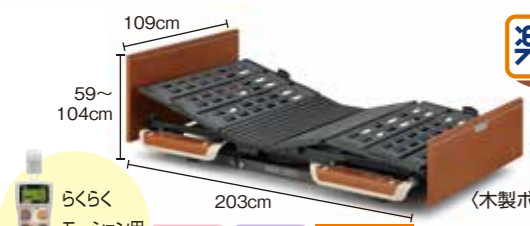

らくらくモーション用リモコン



木製ボード
●重量:99kg
●床高:20~65cm
らくらくモーション(100cm幅)
月額希望レンタル料 11,200円
ご利用者負担額(月額) **1,120円** 非課税

木製ボード:1003-0112:KQ9652

アウラ電動ベッド

[パラマウントベッド]

背上げ機能のみのシンプル1モーターベッド



リモコン



1モーター(91cm幅)
月額希望レンタル料 5,000円
ご利用者負担額(月額) **500円** 非課税

●重量:70kg
●床高:25~29~33cm
1003-0068:KQ51300

販売商品 ※介護保険適用外

ダイヤストップマット

[シンエイテクノ]

ベッドサイドで立ち上がり安心!消臭と滑り止めの二重構造マット

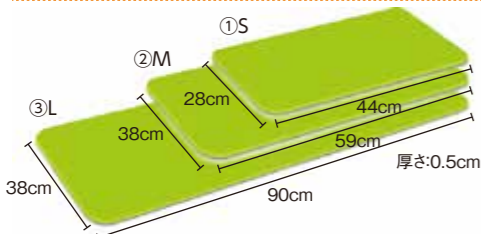

●重量:①460、②860、③1,200g
●材質:発砲EVA、ゴム、ゼオライト、セシオン
①S 希望小売価格(税別) **3,500円**
②M 希望小売価格(税別) **4,500円**
③L 希望小売価格(税別) **6,500円**

プラッツ共通特殊寝台付属品

ニーパロL ニーパロひざパッド付



●重量:8kg
月額希望レンタル料 2,080円
ご利用者負担額(月額) **208円**

1004-0188:PG03-116MP

ニーパロPII



●重量:9.1kg
月額希望レンタル料 2,080円
ご利用者負担額(月額) **208円**

1004-0167:PF500-116

ハンドグリップ

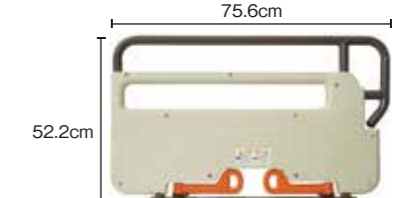

●重量:5.1kg
月額希望レンタル料 1,100円
ご利用者負担額(月額) **110円**

1004-0195:PG04-75

ロングサイドレール(1本)

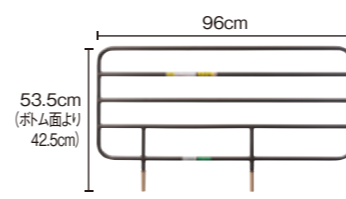

●重量:3.4kg
月額希望レンタル料 240円
ご利用者負担額(月額) **24円** 非課税

1004-0166:PA505-96

レギュラーサイドレール(1本)

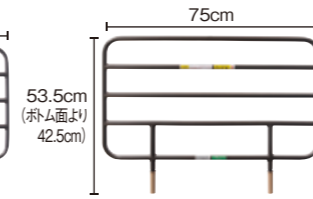

●重量:2.7kg
月額希望レンタル料 240円
ご利用者負担額(月額) **24円** 非課税

1004-0165:PA505-75

ショートサイドレール(1本)

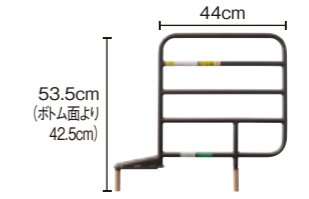

●重量:2.3kg
月額希望レンタル料 240円
ご利用者負担額(月額) **24円** 非課税

1004-0174:PA505-44

安全パルクッションタイプ付サイドレール(1本)

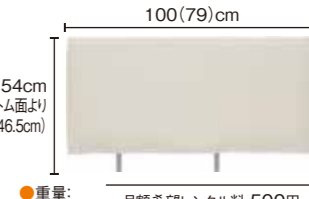

●重量:8.8(7)kg
※()はレギュラーの数値です。
月額希望レンタル料 500円
ご利用者負担額(月額) **50円** 非課税

1004-0197:PA505-96SW(ロング)
1004-0198:PA505-75SW(レギュラー)

パラマウントベッド共通特殊寝台付属品

スイングアーム介助バー



●重量:6.4kg
月額希望レンタル料 2,080円
ご利用者負担額(月額) **208円**

1004-0101:KS096A

サイドグリップ



●重量:6.8kg
月額希望レンタル料 1,100円
ご利用者負担額(月額) **110円**

1004-0187:KS030A

ベッドサイドレール(1本)



●重量:2.2kg
月額希望レンタル料 300円
ご利用者負担額(月額) **30円** 非課税

1004-0199:KS111Q

ベッドサイドレール(1本)

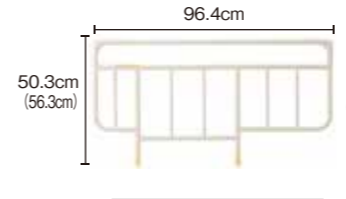

●重量:2.5kg
※()はKS171Qの数値です。
月額希望レンタル料 240円
ご利用者負担額(月額) **24円** 非課税

1004-0097:KS161Q 1004-0107:KS171Q

ベッドサイドレール(1本)

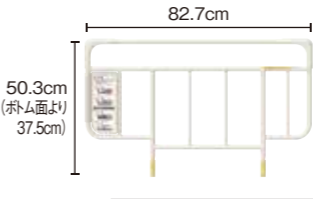

●重量:2kg
月額希望レンタル料 240円
ご利用者負担額(月額) **24円** 非課税

1004-0156:KS191Q

ベッドサイドレール(1本)

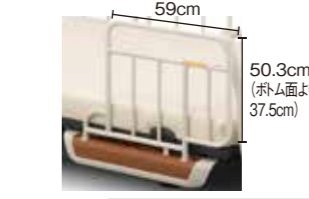

●重量:1.8kg
月額希望レンタル料 240円
ご利用者負担額(月額) **24円** 非課税

1004-0098:KS151Q

ソフトカバー付サイドレール



●重量:3kg
月額希望レンタル料 500円
ご利用者負担額(月額) **50円** 非課税

1004-0110:KS161QC

※その他サイズもご用意しています。詳しくはお問い合わせください。

マットレス選びのポイント

寝心地



自然な寝姿勢で、
快眠できるマットレスを選びましょう

動きやすさ



起き上がり、立ち上がりを優先する方は、
かためのマットレスを選びましょう

床ずれ防止

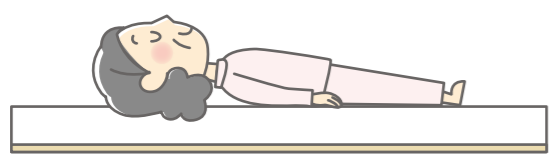

自分で寝返りできない方は、
体圧分散効果の高いマットレスを選びましょう

材質

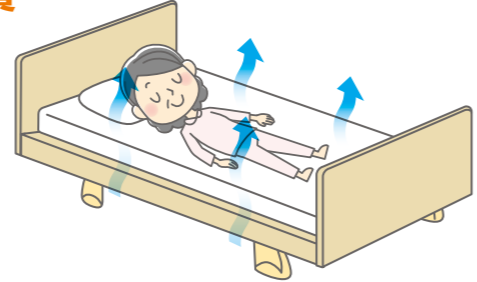

かたさだけでなく、
通気性など材質の特徴も重視しましょう

乗り移りをサポートする福祉用具

トランスファーボード



お尻を滑らせて、ベッド・車いす間を移動

介助ベルト



ハンドグリップを握ることで、身体を確実に支えます

ベッド用テーブル選びのポイント

リハビリテーブル



ベッドに自分で座って
積極的に食事できます

ベッドサイドテーブル



ベッドの上で背上げをした
姿勢で食事できます

オーバーテーブル



着脱簡単!
ベッドに置いて使用できます

商品名	かたさ	サイズ	材質
enta スリムマットレス	かたい	91cm幅	ポリエステル
エアロイーグル マットレス〈ハード〉	かたい	91cm幅 91cm幅ショート 83cm幅 83cm幅ショート	ポリエステル、 難燃加工
エアロイーグル マットレス 〈スタンダード〉	やや かたい	91cm幅 83cm幅	ポリエステル、 難燃加工
ストレッチスリム マットレス	ふつう	91cm幅	ポリエステル、 ウレタンフォーム
ハッピー そよフレックス	ふつう	91cm幅 83cm幅	ポリエステル (ハッピー高反発クッション)、 ウレタンフォーム
ライフ	かたさ 調整式	91cm幅	ポリエステル繊維、 ナイロンタフタ、 ウレタンフォーム
ツーウェイ マットレス	やや やわらか ふつう	91cm幅	ポリエステル(ラッセル構造)、 ウレタンフォーム(プロファイル構造)
ソフィア E	やや やわらか ふつう	91cm幅 91cm幅ショート 83cm幅 83cm幅ショート 100cm幅	ウレタンフォーム、 ポリエステル
テルサ	やわらか ふつう	91cm幅 83cm幅	ウレタン合皮、ポリエステル、 ウレタンフォーム
ストレッチグライド マットレス	やわらか	91cm幅	ポリエステル、 ウレタンフォーム

特殊寝台・付属品
床ずれ防止用具
体位変換器
見守る
移動する
手すり
歩行補助杖
車いす
スロープ
移動用リフト
排泄する
お風呂に入る
生活する

特殊寝台・付属品
床ずれ防止用具
体位変換器
見守る
移動する
手すり
歩行補助杖
車いす
スロープ
移動用リフト
排泄する
お風呂に入る
生活する

休む
床ずれ
体位
変換器
見守る
移動する
手すり
歩行補助杖
歩行補助杖
付属品
車いす
スロープ
移動用
リフト
排泄する
お風呂に入る
生活する

休む
床ずれ
体位
変換器
見守る
移動する
手すり
歩行補助杖
歩行補助杖
付属品
車いす
スロープ
移動用
リフト
排泄する
お風呂に入る
生活する

entaスリムマットレス [オーシン]

立体構造編物により、通気性、耐圧分散性に優れたマットレス

かたい

191cm
91cm
厚さ4.5cm

月額希望レンタル料 2,000円
ご利用者負担額(月額) **200円** 非課税

●材質:ポリエステル

1004-0178:OS-129

エアロイーグルマットレス(ハード) [フコク]

適度なカタさのスタンダードマットレス

かたい

191(180)cm
91(83)cm
8cm

●91cm幅 ●91cm幅ショート
●83cm幅 ●83cm幅ショート

月額希望レンタル料 2,000円
ご利用者負担額(月額) **200円** 非課税

※()は83cm幅、()はショートの数値です。
●材質:ポリエステル、難燃加工

1004-0131:AE91H(91cm幅) 1004-0134:AE83H(83cm幅)
1004-0132:AE91SH(91cm幅ショート) 1004-0133:AE83SH(83cm幅ショート)

ツーウェイマットレス [西川]

寝心地にこだわった寝具メーカーとの共同企画商品

やわらか
ふつう
オモテ面
ウラ面

191cm
91cm
10cm

4層構造

エアラッセル
ウレタン

月額希望レンタル料 2,000円
ご利用者負担額(月額) **200円** 非課税

●材質:ポリエステル(ラッセル構造)、ウレタンフォーム(プロファイル構造)

1004-0196:2452-00084

エアロイーグルマットレス(スタンダード) [フコク]

適度なカタさのスタンダードマットレス

やわらか
かたい

191cm
91(83)cm
8cm

●91cm幅 ●83cm幅

月額希望レンタル料 2,000円
ご利用者負担額(月額) **200円** 非課税

※()は83cm幅の数値です。
●材質:ポリエステル、難燃加工

1004-0096:AE91(91cm幅) 1004-0095:AE83(83cm幅)

ストレッチスリムマットレス [パラマウントベッド]

動きやすさと快適なクッション性を両立する薄型・軽量マットレス

ふつう

191cm
91cm
7cm

月額希望レンタル料 2,000円
ご利用者負担額(月額) **200円** 非課税

●材質:ポリエステル、ウレタンフォーム

1004-0155:KE771TQ

ソフィア E [モルテン]

両サイドのかためのウレタンフォームで端座位も安定するリバーシブルマットレス

やわらか
ふつう
オモテ面
ウラ面

191(180)cm
91(91)cm
83(83)cm
100cm
10cm

●91cm幅 ●91cm幅ショート
●83cm幅 ●83cm幅ショート

月額希望レンタル料 2,000円
ご利用者負担額(月額) **200円** 非課税

●100cm幅
月額希望レンタル料 2,080円
ご利用者負担額(月額) **208円** 非課税

※()は、ショートの数値です。
●材質:ウレタンフォーム、ポリエステル

1004-0150:MHAV1091AE(91cm幅) 1004-0151:MHAV1083AE(83cm幅) 1004-0152:MHAV10100AE(100cm幅)
1004-0153:MHAV1091SAE(91cm幅ショート) 1004-0154:MHAV1083SAE(83cm幅ショート)

ハッピーそよフレックス [ハッピーおがわ]

2層構造で、体圧分散性と通気性に優れたマットレス

ふつう

191cm
91(83)cm
9cm

●91cm幅 ●83cm幅

月額希望レンタル料 3,000円
ご利用者負担額(月額) **300円** 非課税

※()は83cm幅の数値です。
●材質:ポリエステル(ハッピー高反発クッション)、ウレタンフォーム

1004-0148:9233(91cm幅) 1004-0147:9232(83cm幅)

ライフ [モルテン]

自立支援と親しみのある寝心地を提供する「カタさ調整式」ベースマットレス

カタさ調整式

191cm
91cm
10cm

●91cm幅

月額希望レンタル料 2,500円
ご利用者負担額(月額) **250円** 非課税

●材質:ポリエステル繊維、ナイロンタフタ、ウレタンフォーム

1004-0168:MLFV91LBL(91cm幅)

テルサ [モルテン]

様々なニーズに対応し満足度を向上する「質感が選べる」体圧分散式標準マットレス

やわらか
ふつう
やわらか面
しっかり面

191cm
91(83)cm
12cm

●91cm幅 ●83cm幅

月額希望レンタル料 2,000円
ご利用者負担額(月額) **200円** 非課税

※()は83cm幅の数値です。
●材質:ウレタン合皮、ポリエステル、ウレタンフォーム

1004-0176:MTLS1291(91cm幅) 1004-0177:MTLS1283(83cm幅)

ストレッチグライドマットレス [パラマウントベッド]

性質の異なるウレタンフォームを2層追加

やわらか

191cm
91cm
12.5cm

月額希望レンタル料 5,000円
ご利用者負担額(月額) **500円** 非課税

●材質:ポリエステル、ウレタンフォーム

1004-0160:KE791TQ

※表記の「ご利用者負担額」は、1割負担の金額です。※ご利用者様の負担割合が変更となる場合は、「ご利用者負担額」も変更されます。

※表記の「ご利用者負担額」は、1割負担の金額です。※ご利用者様の負担割合が変更となる場合は、「ご利用者負担額」も変更されます。

休む
床ずれ
体位
変換器
見せる
移動する
手すり
歩行補助杖
車いす
スロープ
移動用
リフト
排泄する
お風呂に入る
生活する

休む
床ずれ
体位
変換器
見せる
移動する
手すり
歩行補助杖
車いす
スロープ
移動用
リフト
排泄する
お風呂に入る
生活する

ベッドサイドテーブル [パラマウントベッド]

40cm 90cm
61~92.5cm
●重量:14kg
月額希望レンタル料 3,000円
ご利用者負担額(月額)

300円

1004-0163:KF1920

オーバーベッドテーブル [パラマウントベッド]

40cm 128.4cm
63~95cm
●重量:20kg
月額希望レンタル料 3,660円
ご利用者負担額(月額)

366円

1004-0080:KF832LA

リハビリテーブル [パラマウントベッド]

58cm 79cm
54~79cm
●重量:13kg
月額希望レンタル料 3,660円
ご利用者負担額(月額)

366円

1004-0130:KF840

アジャストテーブル [パラマウントベッド]

70~106.2cm 32cm
3cm
●重量:2.6kg
月額希望レンタル料 500円
ご利用者負担額(月額)

50円

1004-0022:KQ090

オーバーテーブル [ブラッツ]

100.3cm
35.8cm
厚さ4.1cm
●重量:3.2kg
月額希望レンタル料 500円
ご利用者負担額(月額)

50円

1004-0142:PGT400LM

ステンレスガートル台 [新鋭工業]

●ガートル台
●サイズ:ベース径40cm
●重量:5.5kg
月額希望レンタル料 **1,040円**
介護保険適用外

●ガートル台 グリップ付
●サイズ:高さ118~215×ベース径48cm
●重量:約3.5kg
月額希望レンタル料 **1,650円**
介護保険適用外

1071-0001:SG280(ガートル台) 1071-0006:SG-264-WBGS(ガートル台 グリップ付)

フレックスボード [ラックヘルスケア]

●サイズ:110×50cm
●重量:1.6kg
1004-0175:39580030
月額希望レンタル料 3,400円
ご利用者負担額(月額)

340円

1004-0175:39580030

マスターグライド M [ラックヘルスケア]

●サイズ:幅35×長さ60cm
●重量:820g
1004-0146:39580001
月額希望レンタル料 840円
ご利用者負担額(月額)

84円

1004-0146:39580001

マスターベルト M [ラックヘルスケア]

●ウエストサイズ:72~120cm
●重量:320g
1004-0145:39580011
月額希望レンタル料 1,560円
ご利用者負担額(月額)

156円

1004-0145:39580011

移座えもんシート BLACK ML [モリトー]

75cm
120cm
月額希望レンタル料 540円
ご利用者負担額(月額)

54円

1004-0173:10040173

販売商品 ※介護保険適用外

移座えもんグローブ (2枚入) [モリトー]

50cm (スリット部 8cm)
19cm
希望小売価格(税別) **2,000円**

※表記の「ご利用者負担額」は、1割負担の金額です。※ご利用者様の負担割合が変更となる場合は、「ご利用者負担額」も変更されます。

※表記の「ご利用者負担額」は、1割負担の金額です。※ご利用者様の負担割合が変更となる場合は、「ご利用者負担額」も変更されます。

床ずれ防止用具

床ずれ防止用具は、より広い面で支えることにより体圧を分散する静的なもの(静止型)と、複数のエアセルなどを膨張・収縮させる動的なもの(エアマット)とに分けられます。

床ずれ防止用具選びのポイント

寝心地

自然な寝姿勢で、快眠できるマットレスを選びましょう。

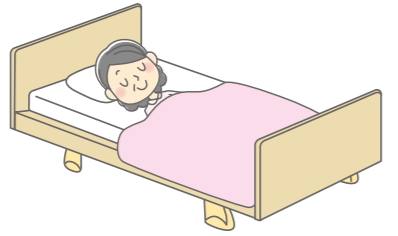

介護のしやすさ

マットレス上での介護のしやすさも考慮し、沈み込みや機能(自動体位変換)なども重視しましょう。

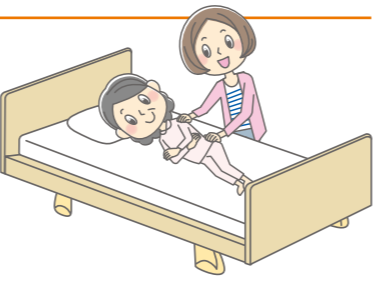

床ずれ防止

寝返りが難しく、ベッド上での時間が長い方は、体圧分散効果の高いマットレスを選びましょう。

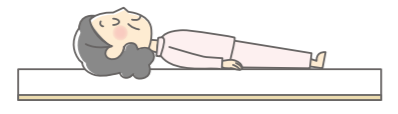

動きやすさ

自分で寝返りができる方は、動きやすく安楽性のあるマットレスを選びましょう。



OHスケールを利用した「床ずれ発生リスク度」の判定

下記のリスク判定結果(合計点数)を参考に、ご利用される方に適したマットレスを選定することができます。

圧迫力/ずれ力の影響を受けやすい4つの要因	①自力体位変換(寝返り)能力	あり:0点	どちらでもない:1.5点	なし:3点
	②病的骨突出(やせ体型)	なし:0点	軽度・中重度:1.5点	高度:3点
	③浮腫(むくみ)	なし:0点	あり:3点	
	④関節拘縮(下肢の変形)	なし:0点	あり:1点	

①～④の合計点数を算出し、選定します。

掲載商品	合計点	0点:リスク無し	1~3点:軽度	4~6点:中等度	7~10点:高度
静止型マットレス					
そよかぜ	P.24	■			
ソフトナース	P.24	■			
アクアフロート	P.24	■	■		
ポジショニングマットレス3	P.24	■	■		
エバープラウドマットレス	P.24		■		
エアマットレス					
ステージア	P.25		■	■	
ネクサスR	P.25		■	■	
グランデ	P.26		■	■	
オスカー	P.25		■	■	
エアマスター ビッグセル インフィニティ	P.26		■	■	
〈体位変換器〉ラグーナ	P.26		■	■	

エバープラウドマットレス(ドライタイプ)

[パラマウントベッド]

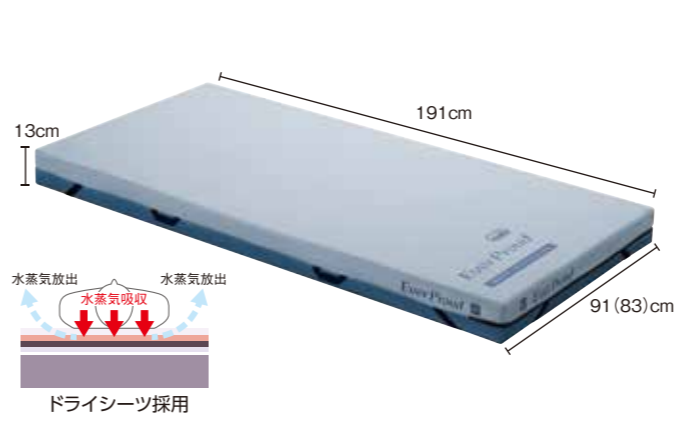

静止型で最高クラスの体圧分散性にずれ軽減

- 体圧分散
- ずれ力対策
- リバーシブル
- 座位安定性
- むれ対策

※()は83cm幅の数値です。
●材質:(側地(エクストラソフト面))ポリエステル50%、アクリル30%、ポリウレタン20% (側地(ソフト面))ポリエステル70%、ポリウレタン30% (内カバー)ポリエステル100% (クッション材)ポリウレタン・ポリエステル
月額希望レンタル料 5,500円
ご利用者負担額(月額) **550円**
1005-0062:KE-621UQ(91cm幅) 1005-0067:KE-623UQ(83cm幅)

ポジショニングマットレス3

[ラックヘルスケア]

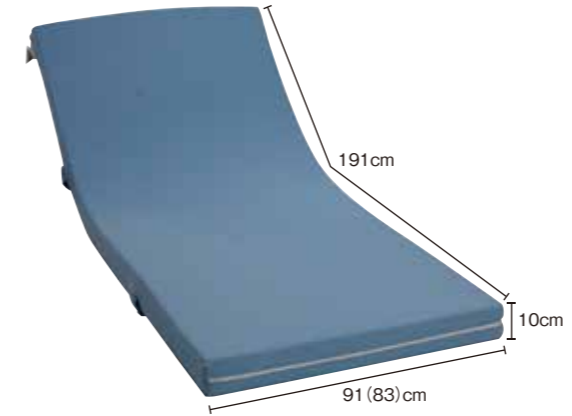

動きやすさ+体圧分散+寝心地 3つのベストバランスを追求

- 体圧分散
- 座位安定性
- むれ対策

●91cm幅 ●83cm幅
月額希望レンタル料 5,240円
ご利用者負担額(月額) **524円**
※()は83cm幅の数値です。
●材質:ウレタンフィルム、ウレタンフォーム
1005-0046:3179413(91cm幅) 1005-0045:3179412(83cm幅)

アクアフロート

[パラマウントベッド]

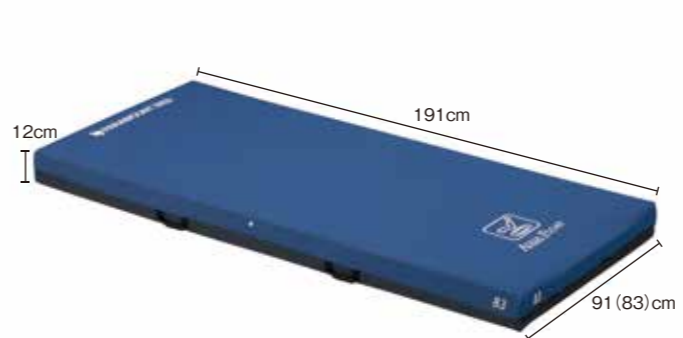

アクアセルが臀部をやさしく包み込み 圧力を分散

- 体圧分散
- 座位安定性
- むれ対策

●91cm幅 ●83cm幅
月額希望レンタル料 5,240円
ご利用者負担額(月額) **524円**
※()は83cm幅の数値です。
●材質:ウレタンフォーム
1005-0034:KE841Q(91cm幅) 1005-0033:KE843Q(83cm幅)

そよかぜ(あんしんフルマットレス)

[ハッピーおがわ]

通気性抜群!高反発素材で寝心地も快適

- 体圧分散
- 座位安定性
- むれ対策



●材質:ポリエステル(プレスエア) ●91cm幅
月額希望レンタル料 4,800円
ご利用者負担額(月額) **480円**
●83cm幅
月額希望レンタル料 4,680円
ご利用者負担額(月額) **468円**
※()は83cm幅の数値です。
1005-0027:100527(91cm幅) 1005-0028:100528(83cm幅)

ソフトナース ピンク

[ラックヘルスケア]

マットレスや布団に敷くだけで体圧分散

- 体圧分散
- 座位安定性

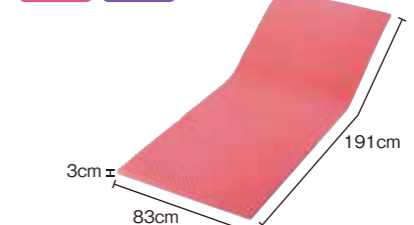

●材質:特殊ウレタン
月額希望レンタル料 5,180円
ご利用者負担額(月額) **518円**
1005-0009:B007

※表記の「ご利用者負担額」は、1割負担の金額です。※ご利用者様の負担割合が変更となる場合は、「ご利用者負担額」も変更されます。

特設寝台・付属品
床ずれ防止用具
変換器
体位変換器
見せる
移動する
手すり
歩行補助杖
付属品
スロープ
移動用
リフト
排泄する
お風呂に入る
生活する

特設寝台・付属品
床ずれ防止用具
変換器
体位変換器
見せる
移動する
手すり
歩行補助杖
付属品
スロープ
移動用
リフト
排泄する
お風呂に入る
生活する

ステージア [モルテン]

体圧分散式マットレスの基本特性を向上し、エアマットレスの弱点を対策

体圧分散 除圧 ずれ力対策 座位安定性 むれ対策 ひえ対策

91cm幅 83cm幅
月額希望レンタル料 7,320円
ご利用者負担額(月額)

※()は83cm幅の数値です。
●材質:ウレタンフィルム、高耐久ウレタンフォーム、ウレタン合皮

1005-0043:MSTA91(91cm幅) 1005-0044:MSTA83(83cm幅)

732円

ネクサスR [ケーブ]

予防目的から重度の方まで幅広い状態の方々に対応できる高機能型エアマットレス

体圧分散 除圧 ずれ力対策 むれ対策

90cm幅 90cm幅ショート
月額希望レンタル料 7,700円
ご利用者負担額(月額)

※()は90cm幅ショートの数値です。
●(エアマット)材質:ポリウレタンフィルム、プレスエア、ABS樹脂、ナイロンオックス、ポリエステルメッシュ
●(ポンプ)サイズ:幅36.5×奥行8.7×高さ23.5cm

1005-0059:CR-663(90cm幅) 1005-0060:CR-667(90cm幅ショート)

770円

オスカー [モルデン]

様々な身体状況のご利用者様に対応する自動体位変換付き高機能エアマットレス

体圧分散 除圧 ずれ力対策 座位安定性 むれ対策 ひえ対策 体位変換

91cm幅 83cm幅 91cm幅ショート 83cm幅ショート
月額希望レンタル料 9,400円
ご利用者負担額(月額)

※()内は83cm幅/91cm幅ショート/83cm幅ショートの数値です。
●材質:ウレタンフィルム、高耐久ウレタンフォーム、ウレタン合皮

1005-0051:MOSC91(91cm幅) 1005-0052:MOSC83(83cm幅)
1005-0053:MOSC91S(91cm幅ショート) 1005-0054:MOSC83S(83cm幅ショート)

940円

エアマスター ビッグセル インフィニティ [ケーブ]

リスクの高い療養者向けの超高機能エアマットレス

体圧分散 除圧 ずれ力対策 むれ対策 拘縮対応

90cm幅 90cm幅ショート 84cm幅 84cm幅ショート
月額希望レンタル料 9,400円
ご利用者負担額(月額)

※()は90cm幅ショート/84cm幅/84cm幅ショートの数値です。
●(エアマット)材質:ポリウレタンフィルム、プレスエア、ポリエステルメッシュ、ナイロンオックス、ABS樹脂
●(ポンプ)サイズ:幅20.5×奥行12×高さ33.5cm

1005-0049:CR555(90cm幅) 1005-0050:CR557(90cm幅ショート)
1005-0047:CR550(84cm幅) 1005-0048:CR553(84cm幅ショート)

940円

グランデ [モルデン]

簡単に設定できる自動フィッティング機能付き

体圧分散 除圧 ずれ力対策 むれ対策

91cm幅 83cm幅 91cm幅ショート
月額希望レンタル料 8,360円
ご利用者負担額(月額)

※()は83cm幅/91cm幅ショートの数値です。
●(エアマット)材質:ウレタンフィルム、ウレタン合皮+ナイロン
●(ポンプ)サイズ:幅40×奥行15×高さ21cm

1005-0030:MGRA91(91cm幅) 1005-0029:MGRA83(83cm幅)
1005-0036:MGRA91S(91cm幅ショート)

836円

体位変換器

スモールチェンジラグーナ [ケーブ]

療養者の快眠を守り、介護者の負担を軽減する、自動体位変換のエアマットレス

体圧分散 除圧 ずれ力対策 むれ対策 体位変換

90cm幅 90cm幅ショート
月額希望レンタル料 9,000円
ご利用者負担額(月額)

●(エアマット)材質:ポリウレタンフィルムラミネート加工布(防水・透湿・制菌・伸縮・防災)
●(ポンプ)サイズ:幅36.5×奥行8.7×高さ25cm

1006-0013:CR703

900円 非課税

使用方法を動画でチェック!

販売商品 ※介護保険適用外

<p>枕カバー [アプキン]</p> <p>電動ベッド専用 背上げをしても枕が落ちない</p> <p>●サイズ:(枕部)幅63×長さ41.5cm (マットレスへの取付部)幅91×長さ30cm ●材質:ポリエステル</p> <p>希望小売価格(税別) 3,800円</p>	<p>ソフトデニム防水シート [アプキン]</p> <p>ソフトな手触りのデニムシート</p> <p>●サイズ:幅90×長さ160cm ●材質:ポリエステル、綿、耐熱ポリウレタン</p> <p>希望小売価格(税別) 2,900円</p>
<p>エコール防水ボックスシート [アプキン]</p> <p>エアマットに最適なボックスシート</p> <p>●サイズ:幅91×長さ191cm ●材質:ポリエステル、耐熱ポリウレタン樹脂</p> <p>希望小売価格(税別) 6,800円</p>	<p>ハイパー除湿シート [モルデン]</p> <p>汗や水分を素早く吸収、拡散</p> <p>●色:ブルー、ピンク ●サイズ:①幅96×長さ196cm ②幅140×長さ90cm</p> <p>①ボックス全身 希望小売価格(税別) 6,100円 ②ハーフ 希望小売価格(税別) 3,000円</p>

体位変換器

体位変換器は、この原理やクッション等を利用し、床面との摩擦抵抗を少なくすることで、寝返りなどの体位変換を補助するものです。電動で起き上がりを補助できる商品もあります。

ナーセントEx

[アイ・ソネックス]

抜群のフィット感と復元性で、いつも快適なポジショニング

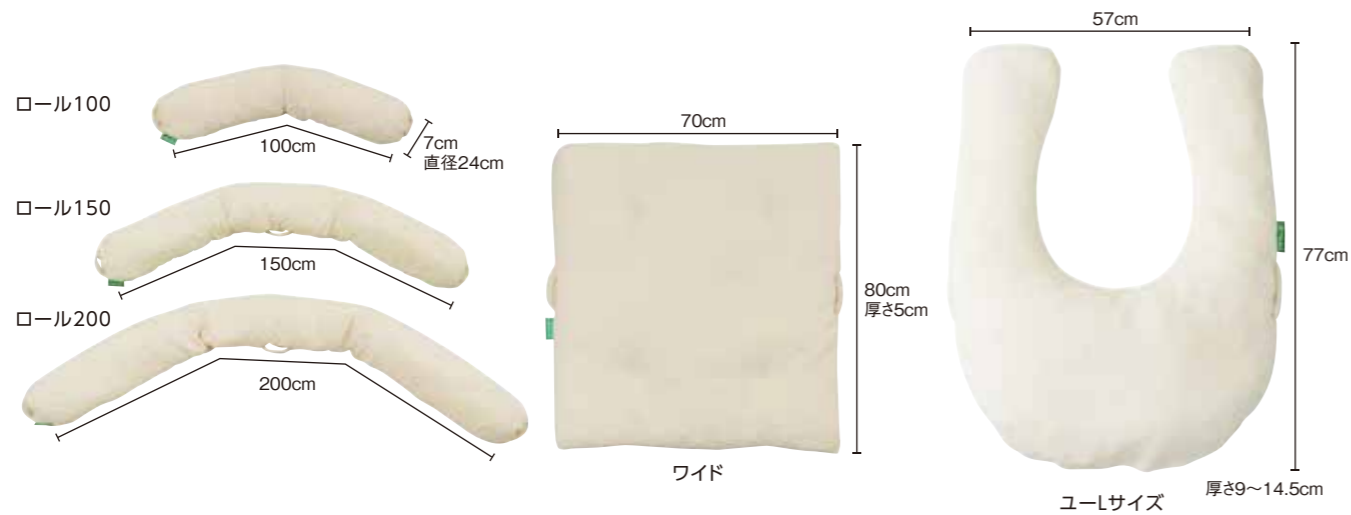

●材質:ポリエステル、綿	●ロール100	●ロール150	●ロール200	●ワイド	●ユーLサイズ
	月額希望レンタル料 1,800円	月額希望レンタル料 2,100円	月額希望レンタル料 2,200円		月額希望レンタル料 1,640円
	ご利用者負担額(月額)	ご利用者負担額(月額)	ご利用者負担額(月額)		ご利用者負担額(月額)

180円 **210円** **220円** **164円**

1006-0009:1006-0009(ロール100) 1006-0008:1006-0008(ロール150) 1006-0007:1006-0007(ロール200) 1006-0010:1006-0010(ワイド) 1006-0012:1006-0012(ユーLサイズ)

ナーセントパットA 3P

[アイ・ソネックス]

大小の低反発クッションで理想的な角度を実現



月額希望レンタル料 2,600円
ご利用者負担額(月額)

260円

●材質:低反発性高密度特殊ウレタン

1006-0001:100601

ナーセントExロールの体位変換例



1 ロールを首と肩の下に敷き、反対側の膝下に通します。



2 頭側と中央のハンドルを持って介護者側に向けて側臥位(横向き)にします。



3 背中や骨盤の角度が適切になるよう、ロールの位置を整えます。



4 下肢をロールに乗せ、両足が重ならないよう、骨盤幅を整えます。



5 圧抜きをします。



体位変換用ハンドル付!

ロールタイプ・ワイド共に体位変換に便利なハンドルが付いています。介護者は、仰臥位(仰向け)から側臥位(横向き)への体位変換を簡単に負担なく行うことができます。

ナーセントEx・ナーセントパットAのポジショニング例



●円背の方の背上げ姿勢

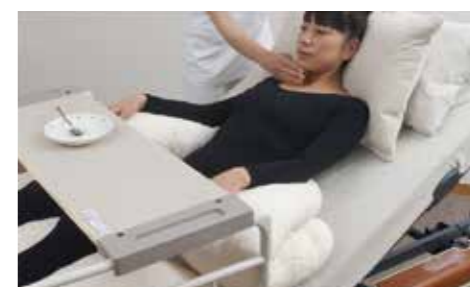

●食事介助時の背上げ姿勢



●側臥位(横向き)+上肢サポート



●仰臥位(仰向け)での仙骨部圧分散



●背抜き



●おむつ交換の清拭

※表記の「ご利用者負担額」は、1割負担の金額です。※ご利用者様の負担割合が変更となる場合は、「ご利用者負担額」も変更されます。

ペンギンサポート

[パラマウントベッド]

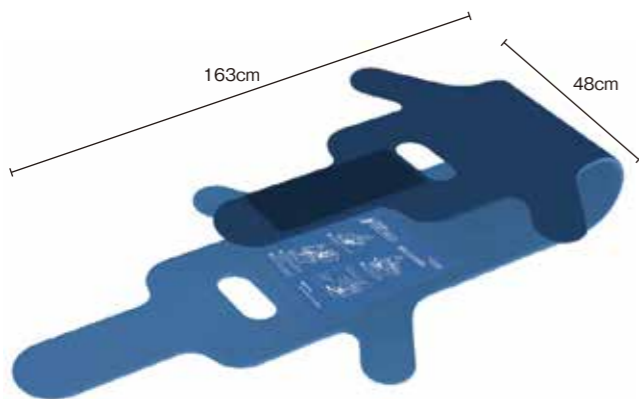

体位変換がやすく、
側臥位の保持も可能

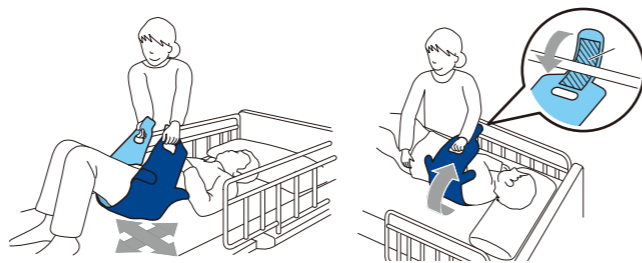

月額希望レンタル料 1,100円
ご利用者負担額(月額)

●材質:ナイロン、ポリエチレンフォーム、ポリエステル、ポリ塩化ビニル
110円

1006-0011:KE-100S

ライトターン

[アイソネックス]



使用方法を
動画で
チェック!



新発想の体位変換器



月額希望レンタル料 1,560円
ご利用者負担額(月額)

●材質:高密度ウレタン、ポリプロピレン樹脂、ポリウレタンソフトレザー
156円

1006-0004:LTURN

スネーククッション

[ラックヘルスケア]

ひとつのクッションで様々な対応が可能



直径20×長さ220cm

●材質:ロンボメッド(ポリプロピレン、ポリウレタン)

月額希望レンタル料 2,600円
ご利用者負担額(月額)

260円

1006-0002:100602

アスディス

[モルテン]

床からの起き上がりを安全に補助

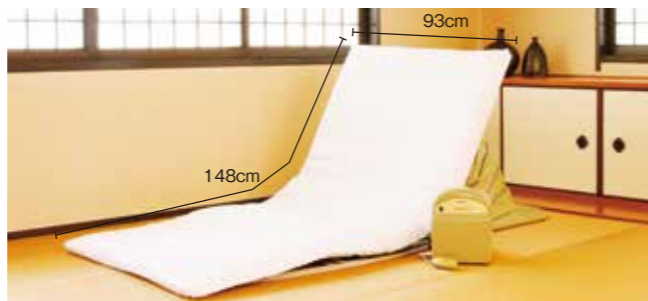

(ポンプ)
幅23×奥行18.5×高さ28cm



月額希望レンタル料 6,000円
ご利用者負担額(月額)

600円

非課税

1006-0003:ASD

販売商品 ※介護保険適用外

ピーチ

[モルテン]

マルチ用途・高耐久・快適性・衛生的なポジショニングピロー

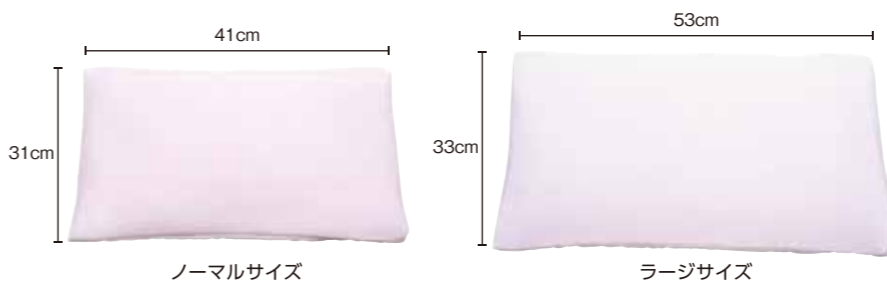

クッションビーズ

※専用カバーもあります。

●材質:オレフィン系エラストマー、ポリエステル

■①ノーマルサイズ ■②ラージサイズ

希望小売価格(税別) 希望小売価格(税別)

4,600円 **7,400円**

様々な用途に対応

やわらかく、もちもち感(弾力性)があるので、まくらとして、安楽な体位変換や姿勢保持に適したクッションとして使用できます。

快適で衛生的

頭を動かしたり、寝返りした際に、ガサガサという耳障りな音がせず、また、むれにくく、熱ごもりもないので快適です。丸洗いできるので衛生的に使用できます。

ロンボポジショニングピロー&クッション

[ケーブ]

ドイツのテクノロジーを凝縮した、豊富な形とサイズのピロー&クッション

RF1

枕にも、さまざまな部位のサポートにも使用できるソフトタイプのマルチクッション。



■①RF1
希望小売価格(税別)
5,000円

RF3

単体でも使い、安定感を提供するための補助としても使用できるクッション。

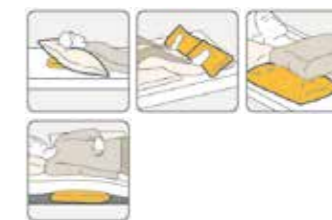

■②RF3
希望小売価格(税別)
5,500円

RF5

サポートの難しい円背と拘縮にも対応する、広く身体を支えられる大型クッション。



■③RF5
希望小売価格(税別)
13,000円

RM1-H

平らなままで、丸めて、折り曲げて、目的に応じて自在に使えるクッション。



■④RM1-H
希望小売価格(税別)
14,500円

RM2-H

フラップ付きでより安定感よく、快適に30度側臥位をサポートするクッション。



■⑤RM2-H
希望小売価格(税別)
14,500円

●材質:①②③(表側地)綿、ポリエステル(中身(充填物))ロンボフィル、④⑤(表側地)綿、ポリエステル(中身(充填物))ロンボメッド

ベッド上で休む

特殊寝台・付属品

床ずれ防止用具

体位変換器

見守る

移動する

手すり

歩行補助杖

車いす・付属品

スロープ

移動用リフト

排泄する

お風呂に入る

生活する

ベッド上で休む

特殊寝台・付属品

床ずれ防止用具

体位変換器

見守る

移動する

手すり

歩行補助杖

車いす・付属品

スロープ

移動用リフト

排泄する

お風呂に入る

生活する



認知症老人徘徊感知機器

認知症を持つ方の徘徊による危険を防ぐために、離床時や家屋の外に出ようとした時にセンサーによって感知し、介護者へ報知するために用います。

認知症老人徘徊感知機器とは？

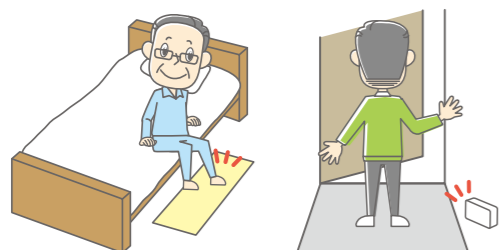

ベッドから離れたり外に出ようとするとセンサーが感知



離れている介護者に受信器が音や光でお知らせ

CAREai ライトシリーズ かんたんモデル

[ハカルプラス]

【超音波センサー】 【送信機】 【ペンダント】

POINT 1 コードレスのセンサーで安心

POINT 2 わかりやすい停止ボタン2種

POINT 3 ボタンは3つだけかんたん操作

超音波が動きを検知してお知らせ！
らくらく操作で老老介護でもOK



月額希望レンタル料 5,500円
ご利用者負担額(月額)

550円

●商品構成:超音波センサー Ci-LU1、送信機 Ci-LT1、ペンダント Ci-LP1
1011-0020:CAREai

ケアロボコール2

[テクノスジャパン]

【ケアロボ2】 【マットスイッチ】
ベッドからの離床を報知

【ベッドセンサー】
ベッド上の起き上がりを報知

【赤外線センサー】
赤外線で離室・徘徊行動を報知

現在ご使用の携帯・スマホにメールで報知

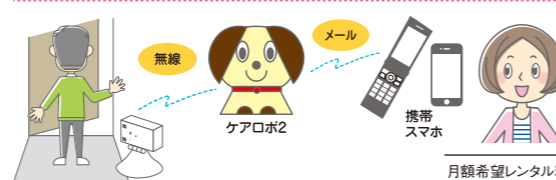

月額希望レンタル料 14,300円
ご利用者負担額(月額)

1,430円

※別途通信料が必要です。(1ヵ月1,200円(税別)・介護保険適用外)
●商品構成:ケアロボ2本体1台、通信ユニット、センサー
1011-0014:HKC2A(マットスイッチ) 1011-0015:HKC2B(ベッドセンサー) 1011-0016:HKC2C(赤外線センサー)

バイオネクスト

[バイオシルバー]



マットレスの下に簡単設置
心拍・呼吸・体動を感知して、離床・徘徊を知らせます

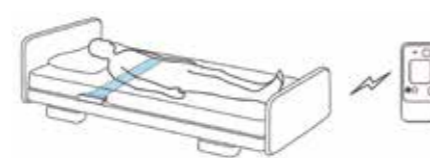

月額希望レンタル料 6,600円
ご利用者負担額(月額)

660円

●サイズ:(受信機・中継器)幅5.8×高さ11.5×奥行1.7cm
(センサーマット)幅80×高さ1~3×奥行14cm
(人感センサー)幅4×高さ4.3×奥行3.9cm
●無線到達距離:100m(見通し)
1011-0023:BSR031NHL

離床センサー 家族コール3

[テクノスジャパン]

ベッドからの離床、移動等を検知し、無線で別室の介護者に知らせます

受信器は選べる2種類!

据置タイプ 【メロディチャイム】
or
携帯タイプ 【多機能受信器スマートK】

使用方法を動画でチェック!

Aタイプ

立ち上がる
マットを踏むと知らせます。



チェック! 動画で

据置タイプ ■ 携帯タイプ

月額希望レンタル料 5,500円
ご利用者負担額(月額)

550円

1011-0024:HK3A(メロディチャイム) 1011-0027:HKSM3A(スマート)

Bタイプ

起き上がる
マットから起き上がると知らせます。

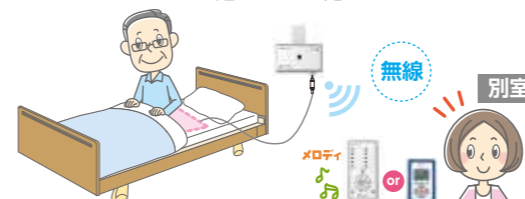

チェック! 動画で

据置タイプ ■ 携帯タイプ

月額希望レンタル料 5,500円
ご利用者負担額(月額)

550円

1011-0025:HK3B(メロディチャイム) 1011-0028:HKSM3B(スマート)

Cタイプ

照射範囲に入る
超音波・赤外線範囲に入ると知らせます。

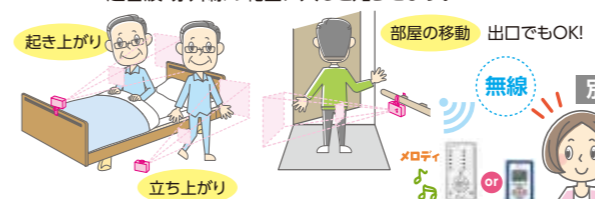

チェック! 動画で

据置タイプ ■ 携帯タイプ

月額希望レンタル料 5,500円
ご利用者負担額(月額)

550円

1011-0026:HK3C(メロディチャイム) 1011-0029:HKSM3C(スマート)

スマートKの電波が届きにくい時はこちらをご使用ください!

使用例

- 通達距離の延長に。
[リピーター(中継器)]
- 電波が届きにくいフロア間の受信に。

● 入り組んだ建物内での受信に。複数のリピーターでリレーすることもできます。

※建物平面図

■ Aタイプ ■ Bタイプ ■ Cタイプ (全てセンサー・コンソール込み)
月額希望レンタル料 6,600円
ご利用者負担額(月額)

660円

1011-0030:HKSM3A-RP(スマート・中継器付) 1011-0031:HKSM3B-RP(スマート・中継器付) 1011-0032:HKSM3C-RP(スマート・中継器付)



手すり

手すりは、居室の移動や、布団、トイレなどからの立ち上がりを使用できるもので、工事を伴わないものがレンタル対象商品となっています。

手すりの活用方法

※レンタル品で対応できない場合は、住宅改修工事等のご提案もさせていただきます。(詳しくはP.93~96へ)

ベッドからの離床



ルーツ コーナータイプ...P.35 パディクロスパー+ルーツサイドタイプ P.35

布団からの離床



ルーツ サイドタイプ...P.35

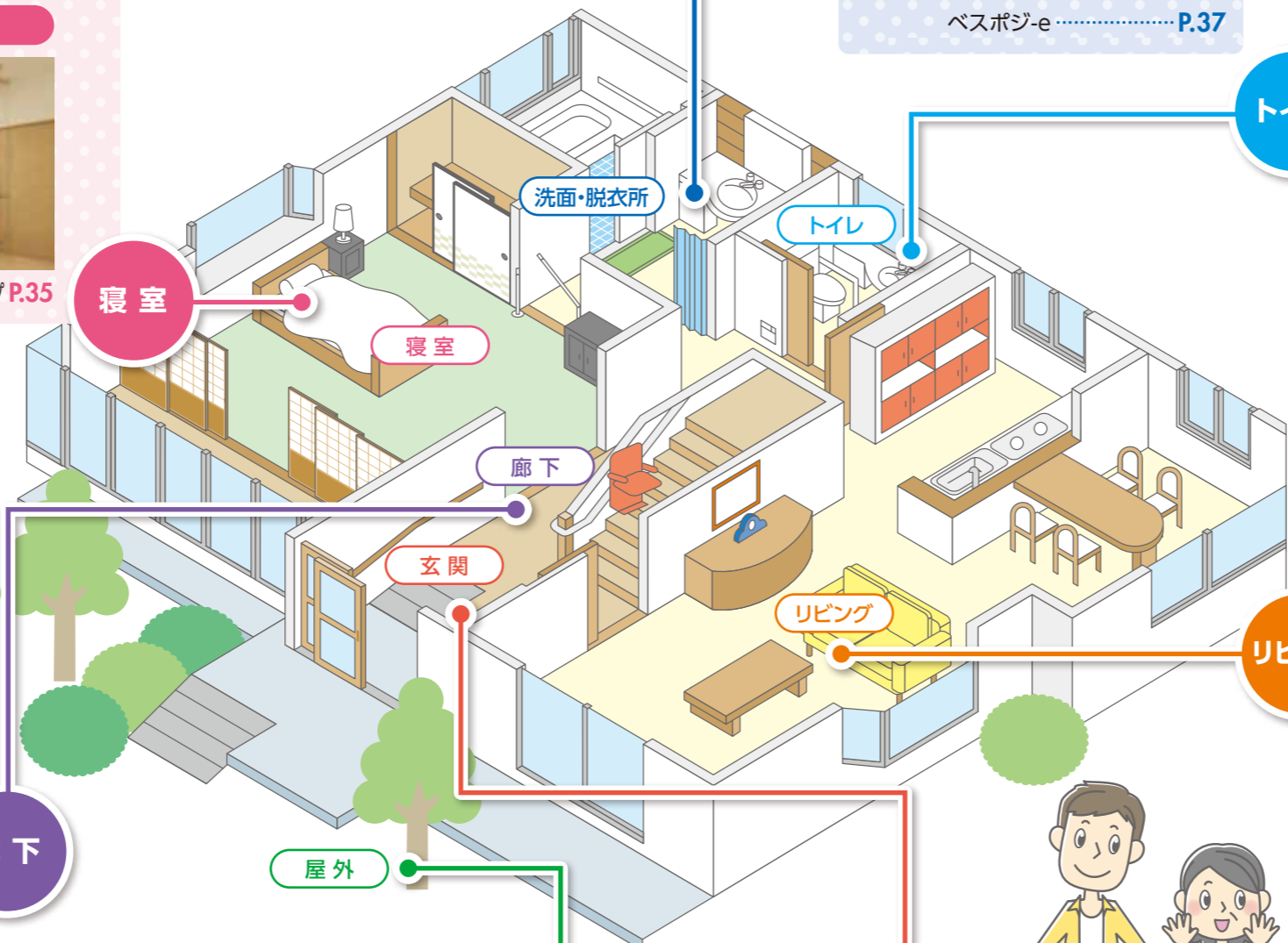

洗面所での立位保持



ベスポジ-eP.37

洗面・脱衣所



トイレでの立ち上がり



ルーツ スモールタイプ...P.36 SA手すり.....P.36

トイレ

長い距離の歩行(L型)



ベスポジ-eP.37

短い距離の歩行



ルーツ ロングタイプ...P.35

リビング

ソファやイスからの立ち座り



ルーツ センタータイプ...P.35

座卓やこたつからの立ち座り



ルーツ サイドタイプ...P.35

長い距離の歩行

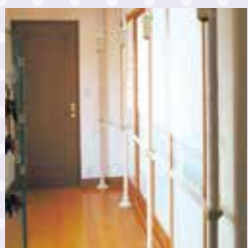

ベスポジ-eP.37

階段の昇り降り



ベスポジ+ウェア型手すりP.38

廊下

屋外

短い距離の歩行



ルーツ アウトドアロングタイプP.40

段差の昇り降り



あがりかまち用たちあぶ540P.40

玄関先の段差歩行



アットグリップP.40

屋外

玄関

上がり框での昇り降り



ベスポジ-e+玄関アームP.37・38



あがりかまち用たちあぶP.39



ベスポジ-e H型P.37



玄関用ベストサポート手すりP.39

ベッドで休む
特殊寝台
付属品

床ずれ
防止用具

変換器
体位

見守る

移動する

手すり

歩行補助
杖

車いす
付属品

スロープ

移動用
リフト

排泄する

お風呂に
入る

生活する

ベッドで休む
特殊寝台
付属品

床ずれ
防止用具

変換器
体位

見守る

移動する

手すり

歩行補助
杖

車いす
付属品

スロープ

移動用
リフト

排泄する

お風呂に
入る

生活する

パディーI クロスバー跳ね上げ式・ブラケット付きセット [モルテン]

突っ張ること高い安全性と生活動作を広げる垂直型手すり

重量 7.5kg

※()は120cmの数値です。
 ■90cm ■120cm
 月額希望レンタル料 4,400円
 ご利用者負担額(月額) **440円**

1007-0054:MNTCM102BE03 90(90cm) 1007-0055:MNTCM102BE03 120(120cm)

ミニ平行棒「ささえ愛」 [日進医療器]

立位、歩行訓練用に

重量 18.5kg

●L字型
居室での歩行訓練などに

●直列型
廊下などの移動補助に

月額希望レンタル料 4,180円
 ご利用者負担額(月額) **418円**

1007-0001:TY500

クロスバー固定式 [モルテン]

廊下などの長い距離をサポート

■60cm ■90cm ■120cm

月額希望レンタル料 1,100円
 ご利用者負担額(月額) **110円**

1007-0087:MNTCM03BE006(60cm) 1007-0088:MNTCM03BE009(90cm)
 1007-0089:MNTCM03BE012(120cm)

ルーツ [モルテン]

置くだけで使える安心感・安全性を向上した床置き型手すり

サイドタイプ コーナータイプ センタータイプ ロングタイプ

重量 21.6kg 重量 20.4kg 重量 12.9kg 重量 17.1kg

■サイドタイプ ■コーナータイプ ■センタータイプ ■ロングタイプ

月額希望レンタル料 2,080円 月額希望レンタル料 2,600円 月額希望レンタル料 2,080円 月額希望レンタル料 2,080円
 ご利用者負担額(月額) **208円** **260円** **208円** **208円**

1007-0035:MNTPLBR(サイドタイプ) 1007-0040:MNTPCBR(コーナータイプ) 1007-0062:MNTPSBR(センタータイプ) 1007-0041:MNTPLGBR(ロングタイプ)

SA手すり [シコク]

機能性充実で頼れる新トイレ用手すり

重量 17.5kg

【6段階】 85~100cm

【6段階】 56~71cm

月額希望レンタル料 5,500円
 ご利用者負担額(月額) **550円**

1007-0080:627-060

洋式トイレ用ベストサポート手すり [シコク]

あらゆる形状の便器に対応できる手すり

重量 9kg

【6段階】 56~71cm

月額希望レンタル料 3,300円
 ご利用者負担額(月額) **330円**

1007-0045:627-010

ルーツ スモールタイプ [モルテン]

狭いスペースでの立つ・座るの動作をサポートします

片手すり 両手すり

重量 14.3kg 重量 12kg

【3段階】 60~70cm

両手すり 片手すり

■両手すり ■片手すり

月額希望レンタル料 3,300円 月額希望レンタル料 3,000円
 ご利用者負担額(月額) **330円** **300円**

1007-0070:MNTPT1(片手すり) 1007-0067:MNTPT2(両手すり)

洋式トイレ用フレーム S-はねあげR-2 [アロン化成]

左右から便器を挟み込むだけの簡単設置

重量 9.8kg

月額希望レンタル料 3,140円
 ご利用者負担額(月額) **314円**

1007-0042:533087

NEW すわっ手 [フォーライフメディカル]

段差のある和式トイレ専用手すり

重量 5kg

【3段階】 37~42cm

※取付には22cm以上の段差が必要です。

月額希望レンタル料 3,000円
 ご利用者負担額(月額) **300円**

1007-0014:100714

※表記の「ご利用者負担額」は、1割負担の金額です。※ご利用者様の負担割合が変更となる場合は、「ご利用者負担額」も変更されます。

ベッドで休む
 特殊寝台・付属品
 床ずれ
 防し用具
 変換器
 体位
 移動する
 手すり
 歩行補助杖
 歩行補助杖
 付属品
 車いす
 スロープ
 移動用
 リフト
 排泄する
 お風呂に入る
 生活する

ベッドで休む
 特殊寝台・付属品
 床ずれ
 防し用具
 変換器
 体位
 移動する
 手すり
 歩行補助杖
 歩行補助杖
 付属品
 車いす
 スロープ
 移動用
 リフト
 排泄する
 お風呂に入る
 生活する

ベスポジ-e (基本セット)

[DIPPER ホクメイ]



豊富なオプションパーツを組み合わせることで
 “工事不要”で“欲しい所に希望の手すり”を設置できる
 “ベスポジ-e”の基本セット!



天井の形状に柔軟に対応する2種類の天井ベースをご用意

丸型天井ベース
 ベスポジ-eの基本となる支柱型手すりセットです。

T型天井ベース
 和天の竿に掛ける事で、和室でもベスポジ-eの使用が可能となります。

■丸型天井(耐水)ベース
 ■T型天井(耐水)ベース
 月額希望レンタル料 3,300円
 ご利用者負担額(月額)

330円

※写真は組み合わせ例であり、横手すり・跳ね上げユニット・円型手すり等は、含まれていません。
 ※基本セットに耐水ベースを装着することで、玄関ポーチ・ベランダ等の水や雨がかかる場所でも使用可能となります。(浴室での使用はできません。)

1007-0048:BPE10011(丸型天井ベース) 1007-0047:BPE10010(T型天井ベース) 1007-0050:BPE10081(丸型天井耐水ベース) 1007-0049:BPE10080(T型天井耐水ベース)

※表記の「ご利用者負担額」は、1割負担の金額です。※ご利用者様の負担割合が変更となる場合は、「ご利用者負担額」も変更されます。

角型手すり

[DIPPER ホクメイ]

立ち上がりが必要な場所に



1007-0082:BPE-300-30

ウェーブ型手すり(ロング)

[DIPPER ホクメイ]

握り込みやすく滑りにくい手すり



1007-0081:BPE-300-40

伸縮手すり

[DIPPER ホクメイ]

階段などの高低差にも柔軟に対応



1007-0077:SBR-40-609(60~90cm) 1007-0078:SBR-40-912(90~120cm)

跳ね上げユニット

[DIPPER ホクメイ]

ドアや押入れなど出入りする場所に



1007-0085:SBR-70-060(60cm) 1007-0084:SBR-70-090(90cm) 1007-0083:SBR-70-120(120cm)

レール手すり

[DIPPER ホクメイ]

握る・寄りかかるに対応した手すり



1007-0079:BPE-300-80

玄関アーム(レギュラー)

[DIPPER ホクメイ]

玄関での利用に最適化された手すり



1007-0086:ENT-180-30

※上記商品のご利用には、“ベスポジ-e(基本セット)”が別途必要です。

※表記の「ご利用者負担額」は、1割負担の金額です。※ご利用者様の負担割合が変更となる場合は、「ご利用者負担額」も変更されます。

玄関用ベストサポート手すり [シコク]

従来タイプよりコンパクトになり小さな玄関などにも対応できます



<p>重量 21.5kg</p> <p>手すり3-1 (片手すり)</p> <p>80~90cm</p> <p>96~106cm</p> <p>0~20cmのあがりかまちに対応</p> <p>69.5cm x 44cm</p> <p>■手すり3-1 (片手すり)</p> <p>月額希望レンタル料 3,840円</p> <p>ご利用者負担額 (月額)</p> <p>384円</p>	<p>重量 21.8kg</p> <p>手すり4-1 (片手すり)</p> <p>90~100cm</p> <p>116~126cm</p> <p>20~40cmのあがりかまちに対応</p> <p>69.5cm x 44cm</p> <p>■手すり4-1 (片手すり)</p> <p>月額希望レンタル料 3,840円</p> <p>ご利用者負担額 (月額)</p> <p>384円</p>	<p>重量 26.4kg</p> <p>手すり3-2 (両手すり)</p> <p>80~90cm</p> <p>96~106cm</p> <p>0~20cmのあがりかまちに対応</p> <p>69.5cm x 44cm</p> <p>■手すり3-2 (両手すり)</p> <p>月額希望レンタル料 4,940円</p> <p>ご利用者負担額 (月額)</p> <p>494円</p>	<p>重量 27kg</p> <p>手すり4-2 (両手すり)</p> <p>90~100cm</p> <p>116~126cm</p> <p>20~40cmのあがりかまちに対応</p> <p>69.5cm x 44cm</p> <p>■手すり4-2 (両手すり)</p> <p>月額希望レンタル料 4,940円</p> <p>ご利用者負担額 (月額)</p> <p>494円</p>
---	--	---	--

1007-0071:626-031 (手すり3-1) 1007-0068:626-041 (手すり4-1) 1007-0072:626-032 (手すり3-2) 1007-0069:626-042 (手すり4-2)

あがりかまち用たちあがら [矢崎化工]

あがりかまちに置くだけで手すりが完成

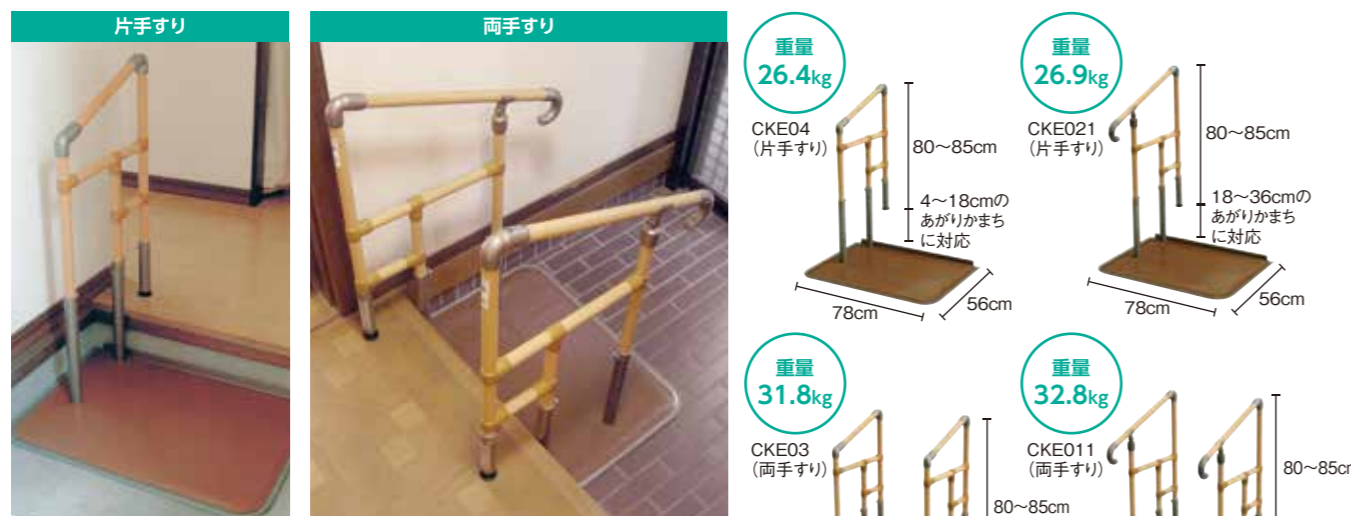

<p>重量 26.4kg</p> <p>CKE04 (片手すり)</p> <p>80~85cm</p> <p>4~18cmのあがりかまちに対応</p> <p>78cm x 56cm</p> <p>■CKE04 (片手すり)</p> <p>月額希望レンタル料 4,180円</p> <p>ご利用者負担額 (月額)</p> <p>418円</p>	<p>重量 26.9kg</p> <p>CKE021 (片手すり)</p> <p>80~85cm</p> <p>18~36cmのあがりかまちに対応</p> <p>78cm x 56cm</p> <p>■CKE021 (片手すり)</p> <p>月額希望レンタル料 4,180円</p> <p>ご利用者負担額 (月額)</p> <p>418円</p>	<p>重量 31.8kg</p> <p>CKE03 (両手すり)</p> <p>80~85cm</p> <p>4~18cmのあがりかまちに対応</p> <p>78cm x 56cm</p> <p>■CKE03 (両手すり)</p> <p>月額希望レンタル料 5,240円</p> <p>ご利用者負担額 (月額)</p> <p>524円</p>	<p>重量 32.8kg</p> <p>CKE011 (両手すり)</p> <p>80~85cm</p> <p>18~36cmのあがりかまちに対応</p> <p>78cm x 56cm</p> <p>■CKE011 (両手すり)</p> <p>月額希望レンタル料 5,240円</p> <p>ご利用者負担額 (月額)</p> <p>524円</p>
---	--	---	--

1007-0037:CKE04 (片手すり) 1007-0039:CKE021 (片手すり) 1007-0036:CKE03 (両手すり) 1007-0038:CKE011 (両手すり)

※表記の「ご利用者負担額」は、1割負担の金額です。※ご利用者様の負担割合が変更となる場合は、「ご利用者負担額」も変更されます。

アットグリップ AT-C-930 (T) [アロン化成]

段差45cmまで対応 あっという間に設置でき、いろんな場所であなを支える

<p>重量 39kg</p> <p>AT-C-930 (片手すり)</p> <p>75~85cm</p> <p>80cm x 163cm</p>	<p>重量 48kg</p> <p>AT-C-930T (両手すり)</p> <p>75~85cm</p> <p>80cm x 163cm</p>
---	--

■AT-C-930 (片手すり)
月額希望レンタル料 11,000円
ご利用者負担額 (月額) **1,100円**

■AT-C-930T (両手すり)
月額希望レンタル料 13,740円
ご利用者負担額 (月額) **1,374円**

1007-0063:870-130 (AT-C-930 (片手すり)) 1007-0064:870-131 (AT-C-930T (両手すり))

ルーツ アウトドア段差タイプ [モルテン]

段差54cmまで対応 縁側、玄関周りでの大きな段差昇降の動作をサポート

<p>重量 38.1kg</p> <p>片手すり</p> <p>105~139cm</p> <p>70cm x 60cm</p>	<p>重量 52.1kg</p> <p>両手すり</p> <p>105~139cm</p> <p>70cm x 60cm</p>
---	---

■片手すりステップ台なし (左・右)
■両手すりステップ台なし
■片手すりステップ (LH・RH) 1段
■片手すりステップ (LH・RH) 2段
■両手すりステップ 1段
■片手すりステップ 1段 50.4kg
■片手すりステップ 2段 55.9kg
■両手すりステップ 1段 57.6kg

月額希望レンタル料 9,680円
ご利用者負担額 (月額) **968円**

1007-0051:MNTPOKSL (片手すりステップ台なし (左)) 1007-0052:MNTPOKSR (片手すりステップ台なし (右)) 1007-0053:MNTPOKW (両手すりステップ台なし) 1007-0058:MNTPOKSL1 (片手すりLHステップ1段) 1007-0059:MNTPOKSL2 (片手すりRHステップ1段) 1007-0060:MNTPOKSL2L (片手すりLHステップ2段) 1007-0061:MNTPOKSL2R (片手すりRHステップ2段) 1007-0057:MNTPOKW1 (両手すりステップ1段)

あがりかまち用たちあがら540 [矢崎化工]

段差54cmまで対応した、屋内・屋外でも使用可能な補助手すり

<p>重量 28.6kg</p> <p>片手すり</p> <p>77~102cm</p> <p>104~139cm</p> <p>78cm x 74.5cm</p>	<p>重量 34.7kg</p> <p>両手すり</p> <p>77~102cm</p> <p>104~139cm</p> <p>78cm x 74.5cm</p>
---	---

■片手すり
月額希望レンタル料 8,600円
ご利用者負担額 (月額) **860円**

■両手すり
月額希望レンタル料 9,680円
ご利用者負担額 (月額) **968円**

1007-0043:CKH-02 (片手すり) 1007-0044:CKH-01 (両手すり)

ルーツ アウトドアロングタイプ [モルテン]

ベランダ、玄関周りでの短い距離の歩行をサポート

<p>重量 18.7kg</p> <p>【3段階】 70~80cm</p> <p>50cm x 105cm</p>
--

月額希望レンタル料 3,300円
ご利用者負担額 (月額) **330円**

1007-0056:MNTPOLG

※表記の「ご利用者負担額」は、1割負担の金額です。※ご利用者様の負担割合が変更となる場合は、「ご利用者負担額」も変更されます。



歩行器

歩行器は、歩行の自立や歩行訓練に活用されるだけでなく、姿勢のバランスを安定させ、下肢への負担を軽減することで、転倒防止にも役立ちます。

歩行器の種類と使い方

イス付き歩行器

屋内用 屋外用

フレームの下端に車輪やイスの付いた歩行補助具で、ハンドルを持って操作します。歩行訓練より、主に歩行の補助として使われます。



四脚二輪(四輪・六輪)歩行器

屋内用

四脚フレームに車輪のついたものや、体を囲むフレームにU字型の肘置きがついたものなどがあり、比較的軽い力で歩行することができます。



電動歩行器

屋外用

傾斜センサーとモーターが搭載されている歩行器。平地や坂道などの路面状況を検知し、移動を安全にアシストします。ご使用にあたっては、安全のため使い方をご理解いただくことが重要です。



歩行器

屋内用

四脚のフレーム構造の歩行補助具。左右のフレームを交互に動かしながら進む交互タイプと、フレームが固定され、歩行器を持ち上げながら前に進む固定タイプがあり、主に歩行訓練で使用されます。



ヘルシーワンレジェール

[ウイズワン]

重量 3.95kg



※()は折りたたみ時。

階段移動時や車への載せ降ろしに便利

軽量 杖立あり



月額希望レンタル料 3,300円
ご利用者負担額(月額)

330円

1009-0091:H1LR-TR

ヘルシーワンライト

[ウイズワン]

重量 3.4kg



※()は折りたたみ時。

持ち運びが楽になる!軽量で抜群の使い勝手

軽量 杖立あり



月額希望レンタル料 3,140円
ご利用者負担額(月額)

314円

1009-0051:10090051(ブルー) 1009-0083:10090051HN(花柄ネイビー) 1009-0082:10090051H0(花柄オリーブ)

ヘルシーワンW

[ウイズワン]

軽量・コンパクトで小回りの利くダブルキャストタイプ

重量 4.5kg



※()は折りたたみ時。

月額希望レンタル料 3,300円
ご利用者負担額(月額)

330円

1009-0077:H1W-NGY(ネイティブグレー) 1009-0076:H1W-PV(Pヴァイオレット)

ヘルシーワンキャンシットLG

[ウイズワン]

体をすっぽり支えるワイド幅

重量 4.5kg



※()は折りたたみ時。

月額希望レンタル料 3,300円
ご利用者負担額(月額)

330円

1009-0055:10090055

※表記の「ご利用者負担額」は、1割負担の金額です。※ご利用者様の負担割合が変更となる場合は、「ご利用者負担額」も変更されます。

ベッドで休む 特殊寝台・付属品 床ずれ 防止用具 変換器 体位 変換器 見守る 移動する 手すり 歩行補助杖 歩行補助杖 車いす 付属品 スロープ 移動用 リフト 排泄する お風呂に入る 生活する

ベッドで休む 特殊寝台・付属品 床ずれ 防止用具 変換器 体位 変換器 見守る 移動する 手すり 歩行補助杖 歩行補助杖 車いす 付属品 スロープ 移動用 リフト 排泄する お風呂に入る 生活する



シンフォニーSP

[島製作所]

重量 5.9kg

【4段階】 78.5~88 (86.5)cm



シート高 41cm

56(28.5)cm 50cm 花柄

※()は折りたたみ時。

コンパクトで使いやすい歩行車

座面あり

軽量

杖立あり



ブルー

月額希望レンタル料 2,740円
ご利用者負担額(月額)

274円

1009-0075:E1481H(花柄) 1009-0074:E1481B(ブルー)

サンティノ

[幸和製作所]

重量 4.9kg

【6段階】 80~95 (89.5)cm



63.5(30)cm 50(21)cm

軽量

杖立あり

※()は折りたたみ時。

月額希望レンタル料 3,500円
ご利用者負担額(月額)

350円

1009-0089:WAG02

カルコ

[カフムラサイクル]

重量 5.7kg

【7段階】 80~95cm



シート高 48cm

※()は折りたたみ時。

月額希望レンタル料 4,000円

ご利用者負担額(月額)

400円

非課税

1009-0078:KW50

シンフォニーSPスリム

[島製作所]

重量 4.9kg

【4段階】 77.5~86.5 (69)cm



シート高 44cm

60(33)cm 48cm 花柄紺

※()は折りたたみ時。

小回りのきく、とてもスリムな歩行車

座面あり

軽量

杖立あり



オレンジ/BR

月額希望レンタル料 2,740円
ご利用者負担額(月額)

274円

1009-0087:1009-0087(花柄紺) 1009-0088:1009-0088(オレンジ/BR)

アイルウォークα

[アイルリンク]

重量 6.4kg

シート高 42.5cm



51.5cm 62(38)cm

座面あり

軽量

杖立あり

【4段階】 79.5~88.5 (85)cm

※()は折りたたみ時。

月額希望レンタル料 3,300円
ご利用者負担額(月額)

330円

1009-0052:10090052

テイコブリトルスリム

[幸和製作所]

重量 4.5kg

【10段階】 64~91 (72)cm



シート高 48cm

※()は折りたたみ時。

月額希望レンタル料 3,300円
ご利用者負担額(月額)

330円

1009-0054:WAW04

シンフォニーAR

[島製作所]

重量 6.8kg

【4段階】 81~90 (87)cm



シート高 43cm

70(42)cm 56cm ピンクブロック

※()は折りたたみ時。

肘置きがやわらか、ウレタン素材
安心して身体をあずけることができます

座面あり

軽量

杖立あり



BKブロック

月額希望レンタル料 3,200円
ご利用者負担額(月額)

320円

1009-0085:1009-0085(ピンクブロック) 1009-0086:1009-0086(BKブロック)

テイコブリトルHS05

[幸和製作所]

重量 5kg

【7段階】 65~83 (73)cm



シート高 50cm

※()は折りたたみ時。

月額希望レンタル料 3,140円
ご利用者負担額(月額)

314円

1009-0042:HS05

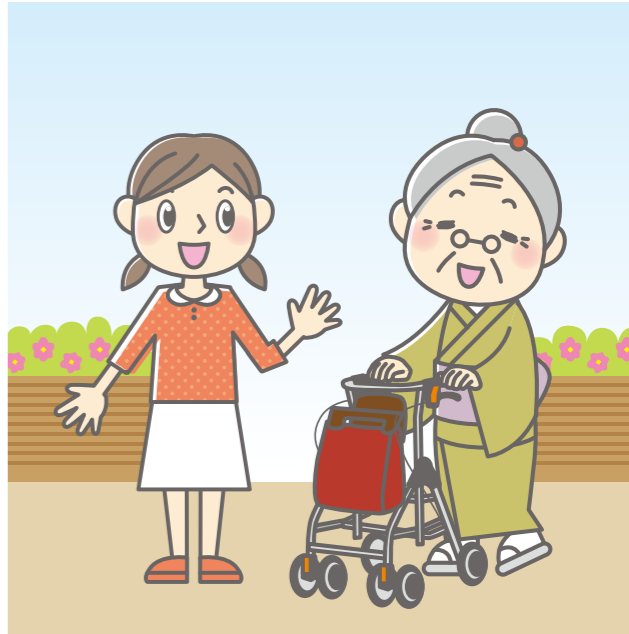



テイコブトルワゴン [幸和製作所]
業界初!カゴのせ大容量のワゴンタイプ歩行車!

Weight 7kg, Seat height 48cm, Price 330円

1009-0064:WAW07

テイコブトルボンベ [幸和製作所]
酸素ボンベをのせられる歩行車!

Weight 5.6kg, Seat height 50cm, Price 440円

1009-0080:WAW06

歩行車ハッピーII [竹虎]
大型ホイールで屋外歩行向け

Weight 7.7kg, Seat height 50cm, Price 314円

1009-0029:XYAPRL001B

歩行車ハッピーミニ [竹虎]
室内でも扱いやすいコンパクトモデル

Weight 6.5kg, Seat height 43cm, Price 260円

1009-0044:117003

セーフティーアーム ロレータキャリー [イーストアイ]
荷物をのせることができる特大かごが使いやすい!

Weight 7kg, Seat height 83cm, Price 330円

1009-0079:RSC

ウォーカー [ラックヘルスケア]
小回りがきく360度回転式の前輪

Weight 7.2(7)kg, Price 400円

1009-0045:3080501 (Mサイズ) 1009-0031:3080500 (Sサイズ)

ラビット歩行補助車(前腕支持台付) [ウェルパートナーズ]
屋外用の前腕支持型歩行器

Weight 9.9kg, Price 400円

1009-0032:WA3

前腕支持型歩行車 リハモ [ナブテスコ]
上肢・体幹が不安定な方でも安心してご利用できます

Weight 9.4kg, Price 350円

1009-0070:NR8ATA

抑速ブレーキ付歩行車 コンパル [ナブテスコ]
急加速時のみ自動的に減速する新しい安全装置

Weight 8.9kg, Price 350円

1009-0050:NCR8AMA

コンパル リハモ [ナブテスコ]
抑速ブレーキ付きの「コンパル」に前腕支持型が誕生

Weight 10.9kg, Price 400円

1009-0053:NCR8ATAMB

ロボットアシストウォーカーRT.2 [RT.ワークス]
グリップを握って押すだけの簡単操作

Weight 9kg, Price 660円

1009-0062:RT02-01RD

※表記の「ご利用者負担額」は、1割負担の金額です。※ご利用者様の負担割合が変更となる場合は、「ご利用者負担額」も変更されます。

※表記の「ご利用者負担額」は、1割負担の金額です。※ご利用者様の負担割合が変更となる場合は、「ご利用者負担額」も変更されます。

ベッド上で休む

特殊寝台・付属品

床ずれ防止用具

変換器

見守る

移動する

手すり

歩行補助杖

車いす・付属品

スロープ

移動用リフト

排泄する

お風呂に入る

生活する

ベッド上で休む

特殊寝台・付属品

床ずれ防止用具

変換器

見守る

移動する

手すり

歩行補助杖

車いす・付属品

スロープ

移動用リフト

排泄する

お風呂に入る

生活する



ベッドで休む 特殊寝台・付属品 床ずれ防止用具 変換器 体位 見守る 移動する 手すり 歩行補助杖 歩行補助杖 車いす 付属品 スロープ 移動用リフト 排泄する お風呂に入る 生活する

ベッドで休む 特殊寝台・付属品 床ずれ防止用具 変換器 体位 見守る 移動する 手すり 歩行補助杖 歩行補助杖 車いす 付属品 スロープ 移動用リフト 排泄する お風呂に入る 生活する

トレウォークスリム [日進医療器]

高さ調整がワンタッチレバー式で手間いらず

重量 12.1kg

【無段階】85~105cm

月額希望レンタル料 4,000円
ご利用者負担額(月額) **400円** 非課税

1009-0046:100946

アイルムーヴα [アイルリンク]

業界初のH型フレームが使いやすい!

重量 11.6kg

【10段階】88~108cm

※()は折りたたみ時。
月額希望レンタル料 4,000円
ご利用者負担額(月額) **400円** 非課税

1009-0063:1009-0063

アルコールSK型 [星光医療器製作所]

歩行速度の調節が出来る抵抗器付歩行器

重量 12kg

【無段階】79~106cm

月額希望レンタル料 4,000円
ご利用者負担額(月額) **400円** 非課税

1009-0081:100536

アルコール1S型 [星光医療器製作所]

コンパクト設計 折りたたみも可能

重量 12.4kg

【7段階】87.5~107.5 (103.5)cm

※()は折りたたみ時。
月額希望レンタル料 3,800円
ご利用者負担額(月額) **380円** 非課税

1009-0022:100415

レッツゴーミニ [竹虎]

洗練されたデザインのコンパクトな室内専用歩行車

重量 6.2kg

【4段階】74~81.5cm
トレイサイズ 42×35cm

60.5cm (トレイまで)

※()は折りたたみ時。
月額希望レンタル料 2,740円
ご利用者負担額(月額) **274円**

1009-0056:117502

らくらくウォーカー ホップステップ [松永製作所]

体格にあわせ、歩行器幅を調節可能

重量 14.4kg

【7段階】55~65(26)cm

【7段階】86~120 (107.5)cm

※()は折りたたみ時。
月額希望レンタル料 4,000円
ご利用者負担額(月額) **400円** 非課税

1009-0023:SM40NK

スリム立ち上がりフレームウォーカー固定型 [シンエンス]

全幅49cmの新サイズ立ち上がり歩行器

重量 2.7kg

【6段階】68.5~81 (70)cm

※()は折りたたみ時。
月額希望レンタル料 2,000円
ご利用者負担額(月額) **200円** 非課税

1009-0048:WFS4968R

ミニフレームウォーカー固定型 [シンエンス]

全幅42cm 円背や小柄な方の歩行訓練に

重量 2.4kg

【6段階】62.5~75 (62.5)cm

※()は折りたたみ時。
月額希望レンタル料 2,200円
ご利用者負担額(月額) **220円** 非課税

1009-0036:WFM4262

セーフティーアームウォーカーミニ/セーフティーアーム スタンダード・ハイタイプ [イーストアイ]

ワンタッチで折りたため、持ち運びや収納に便利

重量 2.7(2.9)kg

【5段階】59~69 (60.5)cm

【5段階】70~80 (71.5)cm

【5段階】79.5~89.5 (81)cm

■ミニ ■スタンダード ■ハイタイプ

月額希望レンタル料 2,000円
ご利用者負担額(月額) **200円** 非課税

1009-0027:SAWS1(ミニ) 1009-0009:SA(スタンダード) 1009-0057:SAHR(ハイタイプ)

MgウォーカーII型 [田辺プレス]

軽さが最大の魅力 マグネシウム合金製で超軽量

重量 1.9(1.8)kg

【16段階】70~85 (63.5~78.5)cm

※()はSサイズの数値です。
※()は折りたたみ時。
■Mサイズ ■Sサイズ
月額希望レンタル料 2,000円
ご利用者負担額(月額) **200円** 非課税

1009-0049:100949(Mサイズ) 1009-0047:100947(Sサイズ)

セーフティーアーム交互式 [イーストアイ]

左右のフレームを交互に動かして歩行

重量 3.1kg

【5段階】70~80 (72)cm

※()は折りたたみ時。
月額希望レンタル料 2,000円
ご利用者負担額(月額) **200円** 非課税

1009-0008:KSA

セーフティーアームウォーカーCタイプ [イーストアイ]

前輪が一方向に固定 ゆっくり歩行が可能

重量 3.1(2.9)kg

【5段階】71.5~81.5(73.5) (64~74(66))cm

※()はミニの数値です。
※()は折りたたみ時。
■スタンダード ■ミニ
月額希望レンタル料 2,500円
ご利用者負担額(月額) **250円** 非課税

1009-0011:SAWC(スタンダード) 1009-0037:SAWCS(ミニ)

セーフティーアームウォーカーLタイプ [イーストアイ]

小さな力でもスムーズに歩行が可能

重量 3.8(3.7)kg

【5段階】79.5~89.5(82.5) (72~82(74.5))cm

※()はミニの数値です。
※()は折りたたみ時。
■スタンダード ■ミニ
月額希望レンタル料 2,500円
ご利用者負担額(月額) **250円** 非課税

1009-0010:SAWL(スタンダード) 1009-0028:SAWLS1(ミニ)

セーフティーアーム Vタイプウォーカー [イーストアイ]

屋外でも使用可能な歩行器

重量 4.9(4.4)kg

【5段階】75~85(75) (69.5~79.5(71.5))cm

※()はミニの数値です。
※()は折りたたみ時。
■スタンダード ■ミニ
月額希望レンタル料 2,000円
ご利用者負担額(月額) **200円** 非課税

1009-0071:SAV(スタンダード) 1009-0072:SAVS(ミニ)

セーフティーアームウォーカーGタイプ [イーストアイ]

ワイド幅で安定性の高い6輪タイプの歩行器

重量 4.8kg

【5段階】79.5~89.5 (82.5)cm

※()は折りたたみ時。
月額希望レンタル料 2,500円
ご利用者負担額(月額) **250円** 非課税

1009-0041:SAWGR

※表記の「ご利用者負担額」は、1割負担の金額です。※ご利用者様の負担割合が変更となる場合は、「ご利用者負担額」も変更されます。

※表記の「ご利用者負担額」は、1割負担の金額です。※ご利用者様の負担割合が変更となる場合は、「ご利用者負担額」も変更されます。

歩行補助杖

歩行補助杖は、1本あるいは1対で使用し、手や腕、腋などで操作する杖で、主に下肢に力が入りにくい方の身体の支持やバランスの保持、体重の免荷などを目的として使われます。

歩行補助杖の種類と使い方 杖長さの確認方法

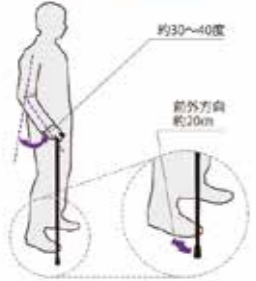

〈杖長さの目安〉
杖長さの目安=身長÷2+3(cm)

多点杖

複数に分かれた脚と、ひとつの握り部分を持った杖。ベースが広いので歩行を安定させますが、ベースに足をぶついたり絡ませないよう、注意が必要です。



クラッチ

1本の脚と体重を支える部分(腕・握り部)からなります。手指や手関節に負担をかけられない場合でも体重を支えることができるよう工夫されています。



松葉杖

腋当てが付いており、腋を締めることと手で体重を支えることができる杖。握りの高さは人によって違いが多いため、調節できるものを選びましょう。



OPO折りたたみクラッチ [プロトワン]

軽量で折りたたみ可能

重量 570g

21.5cm

【11段階】 71~92cm

92.5~112.5cm

月額希望レンタル料 1,500円
ご利用者負担額(月額) **150円** 非課税

1010-0013:101013

ロフstrandクラッチ L [松永製作所]

腕で支える1本杖

重量 575g

20~30cm

64.5~97cm

月額希望レンタル料 1,400円
ご利用者負担額(月額) **140円** 非課税

1010-0007:CMS60L

プラットホームクラッチ [日進医療器]

リウマチ患者向けの杖

重量 920g

【11段階】 83~108cm

月額希望レンタル料 1,500円
ご利用者負担額(月額) **150円** 非課税

1010-0009:TY135D

折りたたみ松葉杖 ミニアルプロ 2本セット [プロトワン]

新しいタイプの松葉杖

重量 1,090g

107~127 (折りたたみ時60)cm
【床までの長さ:9段階、グリップまでの長さ:4段階】

月額希望レンタル料 1,500円
ご利用者負担額(月額) **150円** 非課税

1010-0016:10100016

アルミ松葉杖 (2本組) [松永製作所]

長さ調節がワンタッチ

重量 960(940)g

107.5~137.5 (96.5~111.5)cm
【M:13段階、S:7段階】

■Mサイズ
月額希望レンタル料 1,200円
ご利用者負担額(月額) **120円** 非課税

■Sサイズ
月額希望レンタル料 1,500円
ご利用者負担額(月額) **150円** 非課税

※()はSサイズの数値です。

1010-0006:CMS80M(Mサイズ) 1010-0015:CMS80S(Sサイズ)

スモール・サイドウォーカー [ミキ]

立ち上がりや歩行の支えに

重量 1,650g

【6段階】 75~87cm

58.5~71cm

32~38.5cm 33~34cm

月額希望レンタル料 1,500円
ご利用者負担額(月額) **150円** 非課税

1010-0014:MRB02061

エンタスリムカーボン多点杖(四点可動式)〈四点固定式〉 [日本基準器具]

小さいベースで扱いやすく、滑りにくいグリップカバー付き

重量 430g

【11段階】 62.5~88cm

■四点可動式
月額希望レンタル料 1,000円
ご利用者負担額(月額) **100円** 非課税

重量 390g

【11段階】 62.5~88cm

■四点固定式
月額希望レンタル料 1,000円
ご利用者負担額(月額) **100円** 非課税

1010-0021:ENTA-SLIM-KD-BK(四点可動式・ブラック) 1010-0022:ENTA-SLIM-KD-WIN(四点可動式・ワインレッド) 1010-0023:ENTA-SLIM-KT-BK(四点固定式・ブラック) 1010-0024:ENTA-SLIM-KT-WIN(四点固定式・ワインレッド)

ティコアルミ製4点杖 [幸和製作所]

カラフルな軽量アルミ製杖

重量 590g

【10段階】 65.5~88cm

ブラック チェックブラウン
レッドフラワー

月額希望レンタル料 800円
ご利用者負担額(月額) **80円** 非課税

1010-0010:EA4102BK(ブラック) 1010-0011:EA4102CB(チェックブラウン)
1010-0012:EA4102RF(レッドフラワー)

四脚バランス [フランスベッド]

幅広ベースと幅狭ベースの2タイプ

重量 830(1,060)g

64~87cm

※()はラージベースの数値です。
■スモールベース
月額希望レンタル料 1,000円
ご利用者負担額(月額) **100円** 非課税

■ラージベース
月額希望レンタル料 1,180円
ご利用者負担額(月額) **118円** 非課税

1010-0008:N5613CC(スモールベース) 1010-0003:N5611CC(ラージベース)

エンタスリムカーボンステッキ〈一本伸縮式〉〈一本折畳式〉 [日本基準器具]

握りやすい形状のオリジナルグリップ

重量 260g

【11段階】 68~93cm

■一本伸縮式
希望小売価格(税別) **10,000円**

重量 275g

【5段階】 77~88cm

■一本折畳式
希望小売価格(税別) **11,000円**

1010-0010:EA4102BK(ブラック) 1010-0011:EA4102CB(チェックブラウン) 1010-0012:EA4102RF(レッドフラワー)

車いす

車いすを使えば、歩行が難しい方でも遠くまで移動することができます。種類も、自分で動かせるものから身体に合わせて調整できるものまで様々なものがあります。

各部の名称

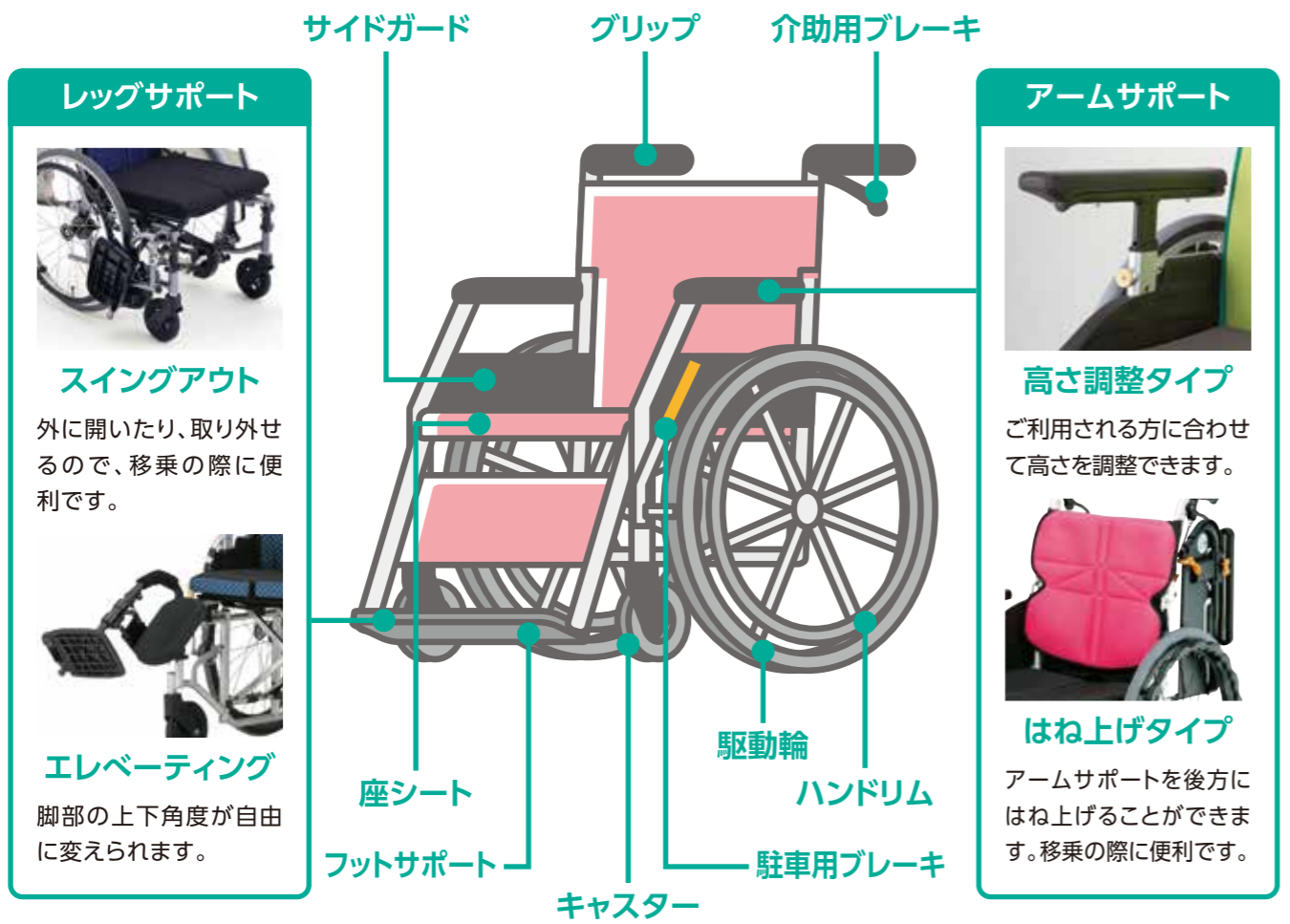

レッグサポート

シングアウト
外に開いたり、取り外せるので、移乗の際に便利です。

エレベーター
脚部の上下角度が自由に変わります。

アームサポート

高さ調整タイプ
ご利用される方に合わせて高さを調整できます。

はね上げタイプ
アームサポートを後方にはね上げることができます。移乗の際に便利です。

サイズの見方

玄関や廊下、部屋の出入口など、車いすを乗るだけの幅があるかどうかをまずチェックします。家の中で車いすが通る通路のうち最も狭い幅に合わせて、車いすを用意しましょう。



電動車いす 保険の加入

電動車いすを安心してご利用いただくため、レンタル電動車いすは、全て「けがの保険」「賠償責任の保険」「車両の保険」に加入しています。また、けがや事故を未然に防ぐためにも、事前に試乗をしていただくなど、安全なご利用をお願いします。詳しくは福祉用具専門相談員へお問い合わせください。

機能表示一覧

- 肘掛けはね上げ**
肘掛けをはね上げ、もしくは取り外せ、横からの移乗が楽に行えます。
- スイングアウト**
脚部が横に開く、もしくは取り外せ、前方からの移乗が楽に行えます。
- エレベーター**
脚部の上下角度が自由に変わります。
- ティルトテイング**
背もたれと座面角度が一定のまま倒れ、姿勢を安定させます。
- リクライニング**
角度調節が自由にできるリクライニングタイプです。
- 肘掛け高調節**
肘掛けの高さを調節できます。
- 背張り調節**
背中の形状に合わせて背もたれのベルトを調節できます。
- ノーパンクタイヤ**
空気の代わりに樹脂が詰まった、パンクしないタイヤです。

エコールレンタル車いすの特徴

選べるシート色 「乗りたい車いすにするためには？」そんな思いから、お客様にシート色を選んでいただくことになりました。※機種限定



空気漏れを防ぐ **スーパーバルブ** スーパーバルブは、タイヤバルブからの空気漏れを防ぎます。

その他、ご利用いただく方の症状に応じて、様々なオプション部品をご用意しています。

- ボンベ掛け**
呼吸器系の疾患をお持ちの方が、車いすに乗って外出していただくために…
- フットガード**
下肢の拘縮をお持ちの方で、車いすのフットサポートから脚が外れてしまい困っている方に…
- 延長ブレーキ**
片麻痺の方が、車いすのブレーキレバーを操作していただくために…
- マルチウェッジパッド**
車いすを思い通りの姿勢でご利用いただくために…

※取付可能な車いすについては別途お問い合わせください。

ベッドで休む
特殊寝台
付属品
防止用具
変換器
見守る
移動する
手すり
歩行器・歩行補助杖
車いす
スロープ
移動用リフト
排泄する
お風呂に入る
生活する

ベッドで休む
特殊寝台
付属品
防止用具
変換器
見守る
移動する
手すり
歩行器・歩行補助杖
車いす
スロープ
移動用リフト
排泄する
お風呂に入る
生活する



車いす選びのポイント

身体に合わない車いすを利用すると、動作がしづらだけでなく、身体に不調をきたしてしまうこともあります。利用する方の希望や状態、利用目的をよく考え身体に合ったものを選びましょう。

扱いやすさ

肘掛けがはね上げられるものや、フットサポートが横へ開いたり取り外せるものだと、車いすからの移乗が行いやすくなり、介助もしやすくなります。車いすを取り扱う力が弱い方の場合には、軽量なものを選びと良いでしょう。

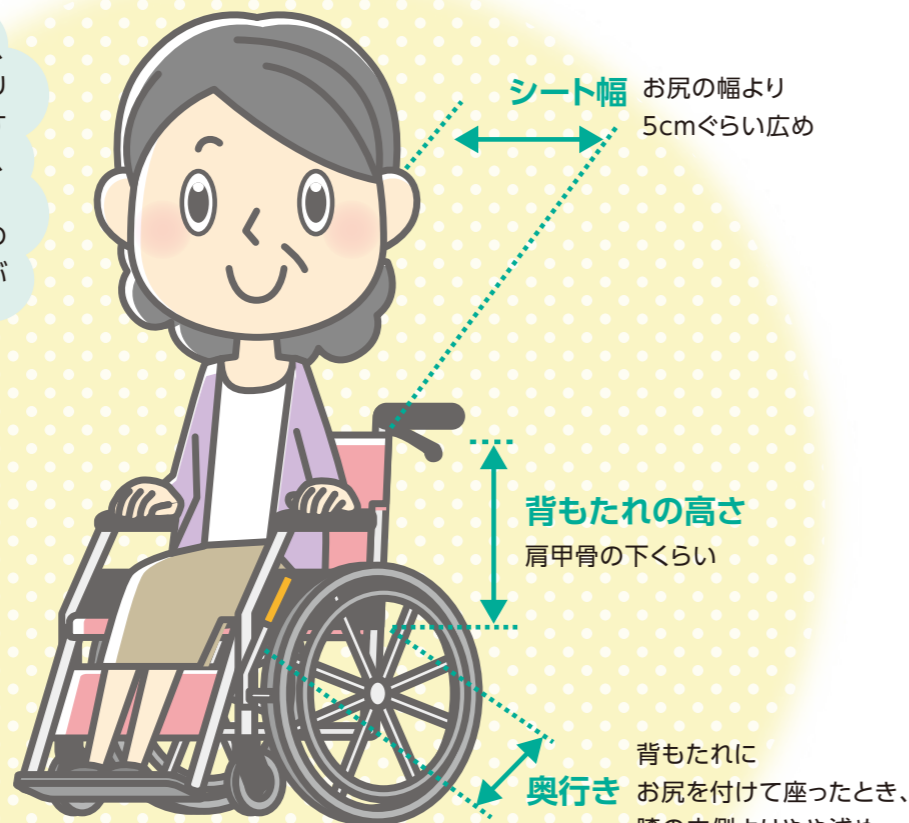

座りやすさ

車いすに長時間座る場合を考慮し、座っていても疲れにくいものを選ぶ必要があります。身体に合ったサイズのものはもちろん、背もたれや座面を調節したり、クッションを利用するなどして快適性を高めましょう。



その他チェックすべきポイント

ご利用の目的は何ですか？



- 誰が操作されますか？
ご利用者様ですか？介助者ですか？
- 使用時間はどのくらいですか？
短時間ですか？長時間ですか？

ご利用者様の状態はいかがですか？



- ご自身で乗り降りできますか？
- ご自身で姿勢を保てますか？
- 臀部・腰部に痛みはありますか？

使用される環境はいかがですか？



- どこで使用されますか？
屋内ですか？屋外ですか？
- 方向転換するスペースはありますか？
- 段差などの障害物がありますか？

座り心地重視の車いす



●体型や状況に応じて調整可能な車いす



P.55~

気軽に使用できる標準的な車いす



●軽量の車いす ●シンプルな構造の車いす



P.58~

特殊な機能のある車いす



●その他の車いすと違い、特殊な機能のある車いす



P.59~

姿勢管理が難しい方向けの車いす



●ご自身では姿勢が保持できない方が使用する車いす



P.63~

電動車いす



●電動モーターで動く車いす



P.65~

ベッドで休む

特殊寝台・付属品

床ずれ防止用具

体位変換器

見守る

移動する

手すり

歩行器・歩行補助杖

車いす・付属品

スロープ

移動用リフト

排泄する

お風呂に入る

生活する

ベッドで休む

特殊寝台・付属品

床ずれ防止用具

体位変換器

見守る

移動する

手すり

歩行器・歩行補助杖

車いす・付属品

スロープ

移動用リフト

排泄する

お風呂に入る

生活する



エコールチェア マルチ〈自走型〉〈介助型〉

[日進医療器]

座る方の快適性を重視

〈自走型〉

重量 13.6kg



〈介助型〉

重量 13.4kg



色が選べる3色シート



ワインレッド



ブルー



イエローグリーン

■自走型 ■介助型

月額希望レンタル料 5,000円

ご利用者負担額(月額)

500円

非課税

1001-0112:ECM40J(自走型) 1001-0127:ECM40K(介助型)

エコールチェア フィット〈自走型〉〈介助型〉

[松永製作所]

3Dシートで座る姿勢をサポート

〈自走型〉

重量 14kg



〈介助型〉

重量 13kg



色が選べる3色シート



ピンク



パープル



ブルー

■自走型 ■介助型

月額希望レンタル料 5,000円

ご利用者負担額(月額)

500円

非課税

1001-0113:ECF40J(自走型) 1001-0119:ECF40K(介助型)

ウルトラ U7タイプ〈自走型〉〈介助型〉

[日進医療器]

らくらく3Dバックサポート採用車いす

〈自走型〉

重量 14.7kg



〈介助型〉

重量 13.7kg



車いす用フット・レッグサポート (Uシリーズ) [日進医療器]

車いすのフット・レッグサポートを拳上式にできます



※車いすは商品に含まれていません。
●サイズ:(フットサポート高)5cm以上で調整式
●重量:片側3.8kg

月額希望レンタル料 1,100円

ご利用者負担額(月額)

110円

1002-0052:PAC124A

肘掛けはね上げ

スイングアウト

24-26 28cm

肘掛け高調節

背張り調節

40-42 44cm

ノーバンクタイヤ

肘掛けはね上げ

スイングアウト

24-26 28cm

肘掛け高調節

背張り調節

40-42 44cm

ノーバンクタイヤ

1001-0128:NA-U7(自走型) 1001-0129:NAH-U7(介助型)

ネクストコア ミニモ

[松永製作所]

座位保持機能付 超スリム&超低床セミモジュール車いす

肘掛けはね上げ

スイングアウト

肘掛け高調節

背張り調節

重量 14.3kg



軽量簡単モジュール車いす

[ミキ]

低座面仕様で小柄な方や 足こぎされる方におすすめ

肘掛けはね上げ

スイングアウト

肘掛け高調節

背張り調節

重量 15.2kg



1001-0138:NEXT-50B

月額希望レンタル料 6,000円

ご利用者負担額(月額)

600円

非課税

1001-0139:MEF20

月額希望レンタル料 6,000円

ご利用者負担額(月額)

600円

非課税



スキット4Lo UNITED [ミキ]

すべりにくい樹脂製ハンドリム 「フィットグリップハンドリム」装備

- 肘掛けはね上げ
- スイングアウト
- 背張り調節



重量
14.8kg

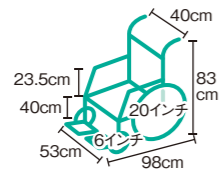

月額希望レンタル料 6,000円

ご利用者負担額(月額)

600円

非課税

1001-0132:SKT4LO-UNITED

ウルトラシリーズ NA-U2W_BG [日進医療器]

「ゆったり」「しっかり」座れる シート幅45cm車いす

- 肘掛けはね上げ
- スイングアウト
- 肘掛け高調節
- 背張り調節

ノーパンクタイヤ

重量
14.8kg

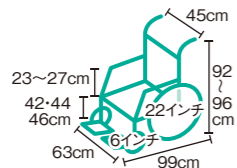

月額希望レンタル料 7,000円

ご利用者負担額(月額)

700円

非課税

1001-0144:NA-U2W_BG

コンパクト車いすスキット2 [ミキ]

全幅48cmで 狭い場所もスムーズに走行

- 肘掛けはね上げ
- スイングアウト
- 肘掛け高調節
- 背張り調節



重量
12.7kg

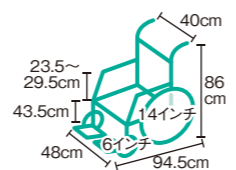

月額希望レンタル料 6,000円

ご利用者負担額(月額)

600円

非課税

1001-0078:SKT2

レボ (NEW) [ラックヘルスケア]

“調整機能”と“拡張性”を備えた モジュール車いす

- 肘掛けはね上げ
- スイングアウト
- 肘掛け高調節
- 背張り調節

リクライニング ノーパンクタイヤ

重量
16kg

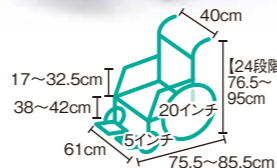

月額希望レンタル料 9,000円

ご利用者負担額(月額)

900円

非課税

1001-0121:39006-517

エコールチェア ライト [日進医療器]

お客様の声をもとに開発した エコールオリジナル車いす

- 背張り調節



重量
11.4kg



色が選べる3色シート

ワイン
レッド

ブルー

イエロー
グリーン

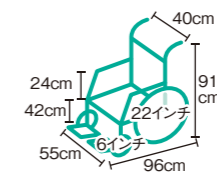

月額希望レンタル料 5,000円

ご利用者負担額(月額)

500円

非課税

1001-0106:ECL40J

エルゴライト〈自走型〉〈介助型〉 [ラックヘルスケア]

軽量車いすにデザイン性と座り心地を追求した最新モデル

〈自走型〉

重量
10.3kg



- スイングアウト
- ノーパンクタイヤ

〈介助型〉

重量
8.5kg



- ノーパンクタイヤ

身体形状にあった
エルゴシート
前ズレが少なく
座り心地が快適です。

■自走型 ■介助型

月額希望レンタル料 5,000円

ご利用者負担額(月額)

500円

非課税

1001-0133:39213011 (自走型) 1001-0134:39213001 (介助型)

軽量車いす ふわりす [カワムラサイクル]

女性や力の弱い介助者の方におすすめ

重量
8.9kg

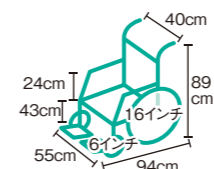

月額希望レンタル料 5,000円

ご利用者負担額(月額)

500円

非課税

1001-0115:KF1640SB

エコールチェア ベーシック [エコールコーポレーション]

機能を絞ったシンプルタイプ

重量
12.8kg

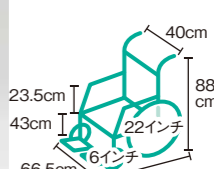
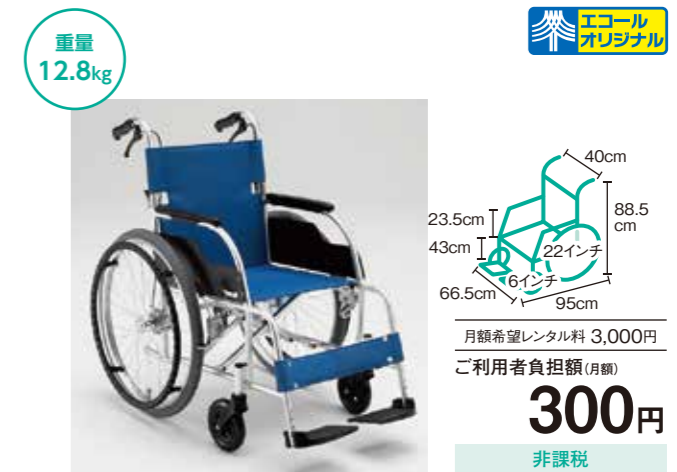

月額希望レンタル料 3,000円

ご利用者負担額(月額)

300円

非課税

1001-0114:ECB40J

※表記の「ご利用者負担額」は、1割負担の金額です。※ご利用者様の負担割合が変更となる場合は、「ご利用者負担額」も変更されます。※サイズにはクッションの厚さは含まれません。

※表記の「ご利用者負担額」は、1割負担の金額です。※ご利用者様の負担割合が変更となる場合は、「ご利用者負担額」も変更されます。※サイズにはクッションの厚さは含まれません。

ベッドで休む
特殊寝台・付属品
床ずれ防止用具
変換器
体位変換器

移動する
手すり
歩行器・歩行補助杖
車いす・付属品
スロープ
移動用リフト

排泄する
お風呂に入る
生活する

ベッドで休む
特殊寝台・付属品
床ずれ防止用具
変換器
体位変換器

移動する
手すり
歩行器・歩行補助杖
車いす・付属品
スロープ
移動用リフト

排泄する
お風呂に入る
生活する

ベッドで休む
 特殊寝台・付属品
 床ずれ防止用具
 変換器
 体位変換器
 見守る
 移動する
 手すり
 歩行器・歩行補助杖
 車いす・付属品
 スロープ
 移動用リフト
 排泄する
 お風呂に入る
 生活する

ベッドで休む
 特殊寝台・付属品
 床ずれ防止用具
 変換器
 体位変換器
 見守る
 移動する
 手すり
 歩行器・歩行補助杖
 車いす・付属品
 スロープ
 移動用リフト
 排泄する
 お風呂に入る
 生活する

エコールチェアライト ワンストップブレーキ

[日進医療器]

重量
12.7kg

まるで空気のような乗り心地
 片手で両輪ロックがかけられる
 ワンストップブレーキ付車いす

背張り調節 ノーパンクタイヤ



色が選べる3色シート



ワインレッド

ブルー

イエローグリーン



ノーパンクタイヤ「エアリー」を装備

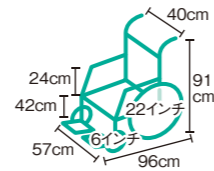

月額希望レンタル料 5,500円

ご利用者負担額(月額)

550円

非課税

1001-0143:ECL40JWA

軽量ノンバックブレーキ付車いす

[ミキ]

重量
13.4kg

立ち上がると自動でブレーキ作動、
 座ると自動でブレーキ解除

肘掛けはね上げ スイングアウト 背張り調節



ノンバックブレーキシステムが作動、
 転倒を未然に防ぐことができます。

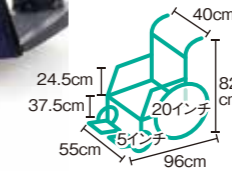

月額希望レンタル料 6,000円

ご利用者負担額(月額)

600円

非課税

1001-0141:CRT-3LOB

超軽量ワンハンドブレーキ介助式車いす

[ミキ]

重量
9.1kg

「軽量コンパクト」に「ワンハンドブレーキ」
 使いやすさを追求
 左右いずれか一方のレバーを引くと
 両輪の駐車用ブレーキがかかります

ノーパンクタイヤ



ワンハンドブレーキ搭載

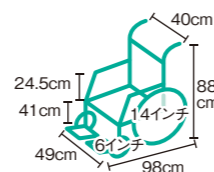

月額希望レンタル料 5,000円

ご利用者負担額(月額)

500円

非課税

1001-0142:CRT-6

ニューウィング

[ミキ]

重量
13.9kg

便利な足踏み連動式駐車ブレーキ付き

肘掛けはね上げ スイングアウト 背張り調節



足踏み連動式
 駐車ブレーキ

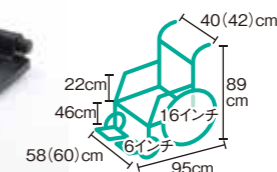

■40cm幅 ■42cm幅

月額希望レンタル料 6,000円

ご利用者負担額(月額)

600円

非課税

※()はMWSC16NK42の数値です。

1001-0105:MWSC16NK(40cm幅) 1001-0110:MWSC16NK42(42cm幅)



6輪車 スキット5

[ミキ]

重量 15.2kg



コンパクト&6輪で、驚異の小回りを実現

スイングアウト 背張り調節 ノーパンクタイヤ

色が選べる2色シート

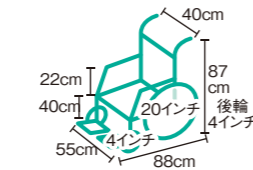

月額希望レンタル料 6,000円
ご利用者負担額(月額) **600円**
非課税

1001-0100:SKT5

コンパクト車いすスキット6

[ミキ]

重量 14.7kg



回転半径49cm
コンパクトな6輪車で小回り抜群

肘掛けはね上げ スイングアウト 肘掛け高調節 背張り調節

エコールオリジナル

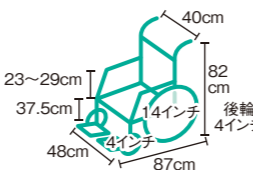

月額希望レンタル料 6,000円
ご利用者負担額(月額) **600円**
非課税

1001-0080:SKT6

ノーヴァ クワトロ

[ミキ]

重量 15.7kg



幅広いユーザーにフィットする
オールマイティな安定指向モデル

肘掛けはね上げ 背張り調節

エコールオリジナル

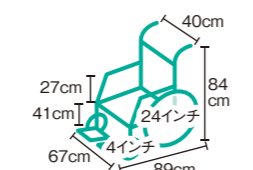

月額希望レンタル料 9,000円
ご利用者負担額(月額) **900円**
非課税

1001-0120:NOVAIVNK

コギー(旧名称 プロファンド)

[TESS]

重量 14.2kg



もう一度自分の足で、行きたい場所へ、
逢いたい人へ

肘掛けはね上げ 肘掛け高調節 背張り調節

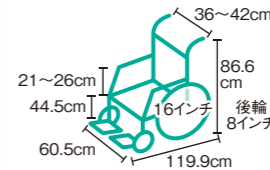

月額希望レンタル料 15,000円
ご利用者負担額(月額) **1,500円**
非課税

1001-0101:1001101

横乗り車椅子 ラクーネ2

[いうら]

重量 20.5kg



トランスボードが移乗をサポート

肘掛けはね上げ スイングアウト 背張り調節 ノーパンクタイヤ

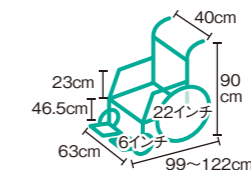

月額希望レンタル料 7,000円
ご利用者負担額(月額) **700円**
非課税

1001-0104:KY360

フルリクライニング車いす

[カフムラサイクル]

重量 23kg



簡易ストレッチャーとしても使用可能

肘掛けはね上げ エレベーター リクライニング 肘掛け高調節

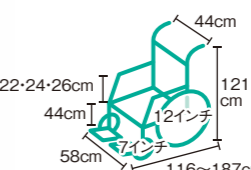

月額希望レンタル料 7,000円
ご利用者負担額(月額) **700円**
非課税

1001-0116:RR60N

ベッドで休む 特殊寝台・付属品 床ずれ防止用具 変換器 体位 見守る 移動する 手すり 歩行器・歩行補助杖 車いす 付属品 スロープ 移動用リフト 排泄する お風呂に入る 生活する

ベッドで休む 特殊寝台・付属品 床ずれ防止用具 変換器 体位 見守る 移動する 手すり 歩行器・歩行補助杖 車いす 付属品 スロープ 移動用リフト 排泄する お風呂に入る 生活する



マイチルト・コンパクト-3D

[松永製作所]

重量 24.5kg



3次元で姿勢を整える超スリム&コンパクトなティルト&リクライニング車いす

- スイングアウト エレベーター ティルト リクライニング 肘掛け高調節 背張り調節 ノーパンクタイヤ エコールオリジナル



1001-0109:MHCR3D

月額希望レンタル料 9,000円
ご利用者負担額(月額) 900円
非課税

マイチルト・ミニ3D

[松永製作所]

重量 26.5kg



小柄なご利用者様向け、室内での移動にも徹底的にこだわった超コンパクト・ティルト&リクライニング車いす

- スイングアウト エレベーター ティルト リクライニング 肘掛け高調節 背張り調節 ノーパンクタイヤ

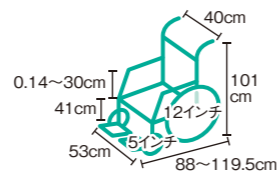

1001-0140:MHSRSE

月額希望レンタル料 10,000円
ご利用者負担額(月額) 1,000円
非課税

ネットiem

[ラックヘルスケア]

重量 30kg



快適な「座る」をサポート

- 肘掛けはね上げ スイングアウト エレベーター ティルト リクライニング 肘掛け高調節 ノーパンクタイヤ



ティルト・リクライニング時

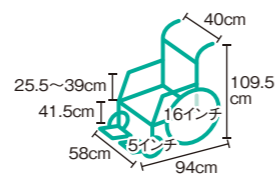

1001-0111:NETTIEM

月額希望レンタル料 10,000円
ご利用者負担額(月額) 1,000円
非課税

オアシス・ポジティブ

[松永製作所]

重量 23.5(25.5)kg



新設計「前折れジョイント」が、今までの常識を覆す驚きのシーティングを実現

- 肘掛けはね上げ スイングアウト リクライニング 肘掛け高調節 背張り調節 ノーパンクタイヤ エレベーター エコールオリジナル

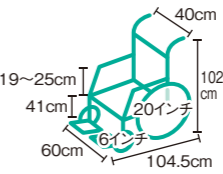

1001-0098:OS11TRSPNK 1001-0099:OS11TRSPNKEL (エレベーター付き)

月額希望レンタル料 8,000円
月額希望レンタル料 9,000円
ご利用者負担額(月額) 800円
ご利用者負担額(月額) 900円
非課税 非課税

コンパクトティルトリクライニング車いす

[ミキ]

重量 23.9(26.1)kg



全長をコンパクトにしたティルト&リクライニング車いす

- 肘掛けはね上げ スイングアウト ティルト リクライニング 肘掛け高調節 背張り調節 エレベーター

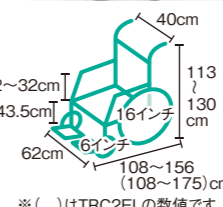

1001-0083:TRC2 1001-0085:TRC2EL (エレベーター付き)

月額希望レンタル料 7,000円
月額希望レンタル料 8,000円
ご利用者負担額(月額) 700円
ご利用者負担額(月額) 800円
非課税 非課税

ティルト&リクライニング車いすクリオネット

[カフムラサイクル]

重量 25.5kg



フルリクライニング機能とティルト機能を兼備

- 肘掛けはね上げ スイングアウト エレベーター ティルト リクライニング 肘掛け高調節 背張り調節

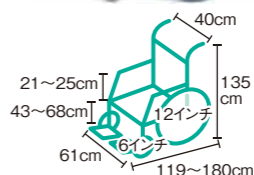

1001-0072:AYK40EL

月額希望レンタル料 7,000円
ご利用者負担額(月額) 700円
非課税

ベッドで休む 特殊寝台 付属品 床ずれ 防止用具 変換器 体位 見守る 移動する 手すり 歩行補助杖 付属品 車いす スロープ リフト 移動用 排泄する お風呂に入る 生活する

ベッドで休む 特殊寝台 付属品 床ずれ 防止用具 変換器 体位 見守る 移動する 手すり 歩行補助杖 付属品 車いす スロープ リフト 移動用 排泄する お風呂に入る 生活する

WHILL Model CK [WHILL]



重量 52kg

簡単に分解して持ち運べる機能と軽量化により車載を実現

肘掛けはね上げ ノーパンクタイヤ
3ステップで簡単に分解、持ち運びできるので外出先でもご利用いただけます。

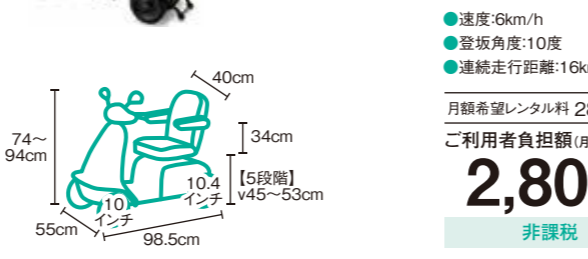

WHILL Model AK [WHILL]



重量 116kg

機能的かつスタイリッシュな移動手段

肘掛けはね上げ ノーパンクタイヤ
手元のコントローラーを使って最大15cm前方に電動で座面をスライドすることができます。

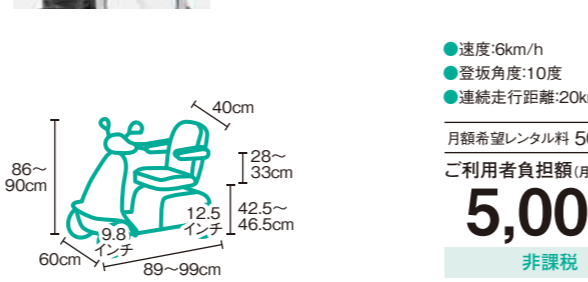

JWスウィング [ヤマハ発動機]

ハンドリムをこぐ力をモーターが補助する電動アシスト車いす



重量 23.9kg

電動車いすJWアクティブPLUS [ヤマハ発動機]

ジョイスティックレバー操作で快適電動走行



重量 28.7kg

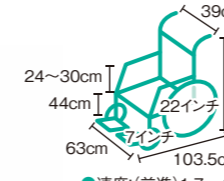

1001-0118:X0E3

1001-0125:JWX1PP

※表記の「ご利用者負担額」は、1割負担の金額です。※ご利用者様の負担割合が変更となる場合は、「ご利用者負担額」も変更されます。※サイズにはクッションの厚さは含まれません。

セニアカー [スズキ]



重量 100kg

使いやすさをさらに充実 音声案内などの安心のための機能を採用

肘掛けはね上げ ノーパンクタイヤ
●速度:(前進)1~6km/h (後進)1~2km/h
●登坂角度:10度
●連続走行距離:31km

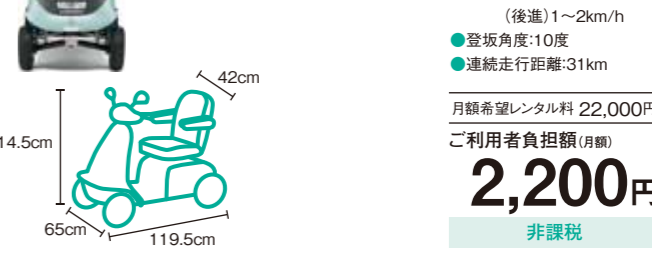

タウンカート [スズキ]



重量 88kg

狭い通路もスイスイ、小回りコンパクト

肘掛けはね上げ ノーパンクタイヤ
●速度:(前進)1~6km/h (後進)2km/h
●登坂角度:10度
●連続走行距離:22km

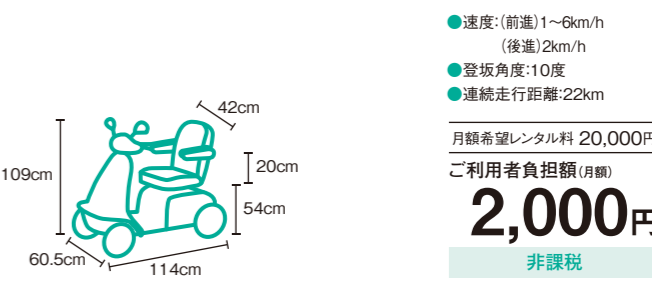

ハイパワー型アシストホイール [ナブテスコ]

坂道など力がある場面でモーターがパワフルアシスト



重量 24.2kg

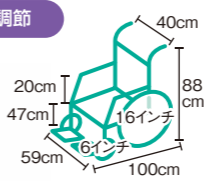

1001-0107:NAW16CDTHPG

アシストホイールライト [ナブテスコ]

電動車いす史上最軽量



重量 16.9kg

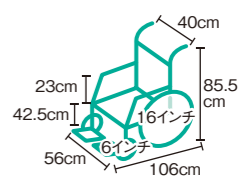

1001-0137:NAW16FSDLT

※表記の「ご利用者負担額」は、1割負担の金額です。※ご利用者様の負担割合が変更となる場合は、「ご利用者負担額」も変更されます。※サイズにはクッションの厚さは含まれません。

ベッドで休む 特殊寝台・付属品 床ずれ防止用具 変換器 体位変換器
見かける 移動する 手すり 歩行補助杖 車いす 付属品 スロープ リフト 移動用
お風呂に入る 生活する

ベッドで休む 特殊寝台・付属品 床ずれ防止用具 変換器 体位変換器
見かける 移動する 手すり 歩行補助杖 車いす 付属品 スロープ リフト 移動用
お風呂に入る 生活する



車いす付属品

車いす上での生活を快適に過ごすためには、
利用される方の状態や利用目的に合った付属品を選ぶことが必要です。

車いすクッション商品名	サイズ	材質	機能		
			床ずれ予防	足こぎ	前すべり予防
エンタ ベーシッククッション	幅:38cm 奥行:41cm 高さ:6cm	ポリエステル	○	○	
マイクッション	幅:39cm 奥行:39cm 高さ:8cm	ポリエステル、ウレタン、ナイロン	○		
ジェルトロンクッション シングル	幅:38cm 奥行:38cm 高さ:3.5cm	ジェルトロン	○	○	
モデラートクッション (カバー付)	幅:40cm 奥行:40cm 高さ:6cm	ポリウレタンフォーム、綿	○	○	
やすらぎW (あんしんマットダブル)	幅:40cm 奥行:40cm 高さ:5.5cm	ポリエステル (ハッピー高反発クッション)、綿	○	○	
エクスジェル アウルサポート シートクッション	幅:40cm 奥行:40cm 高さ:(前)7cm (後)5cm	エクスジェル、ウレタンフォーム、ウレタン合成皮革	◎		◎
アウルREHA 3Dハイ	幅:40cm 奥行:40cm 高さ:11cm	ウレタン合成皮革、エクスジェル(合成ゴム)、ウレタンフォーム等	◎		◎
アウルREHA 3Dジャスト	幅:40cm 奥行:40cm 高さ:8cm	ウレタン合成皮革、エクスジェル(合成ゴム)、ウレタンフォーム等	◎		◎
キュブレナクッション	幅:40cm 奥行:40cm 高さ:10cm	ポリエステル、ウレタンフィルム、ターポリン布、ウレタンフォーム等	◎		○
テラフレア	幅:38cm 奥行:40.5cm 高さ:(前)6cm (後)9.5cm	エアセル、レストサスペンションフォーム	◎		○
リフレックス	幅:40cm 奥行:40cm 高さ:8cm	ナイロン、ウレタンフォーム	◎		○
J2クッション	幅:39.4cm 奥行:40.6cm 高さ:7cm	ジェイフロー流動体、ウレタン	◎		◎
ベスポ ジェルクッション	幅:40cm 奥行:40cm 高さ:6.5cm	ポリエステル、ターポリン布、ウレタンフィルム、ポリウレタンジェル、ウレタンフォーム	◎	◎	◎

エンタベーシッククッション [原沢製業工業]

座り心地と通気性を兼ね備えたクッション

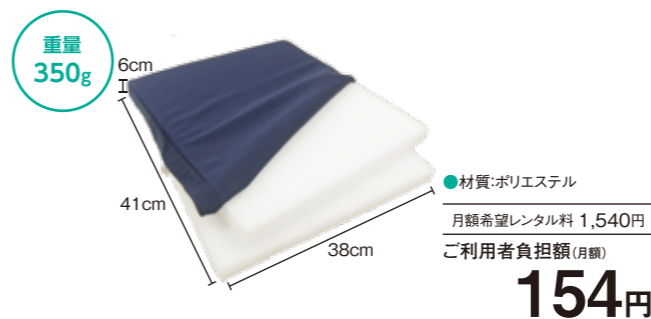

1002-0055:1002-0055

ジェルトロンクッション シングル [パシフィックウェーブ]

立体格子ジェルで通気性と安定性を実現

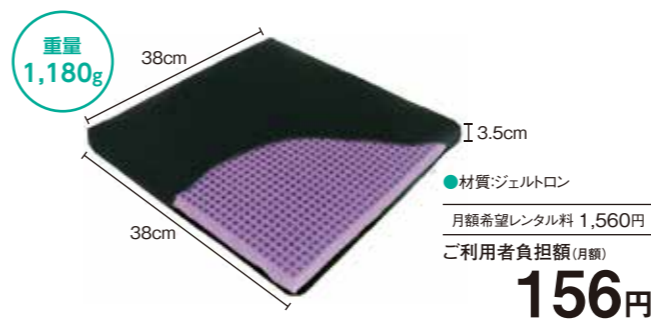

1002-0021:GT201E

やすらぎW(あんしんマットダブル) [ハッピーおがわ]

通気性抜群!長時間でもムレずに快適

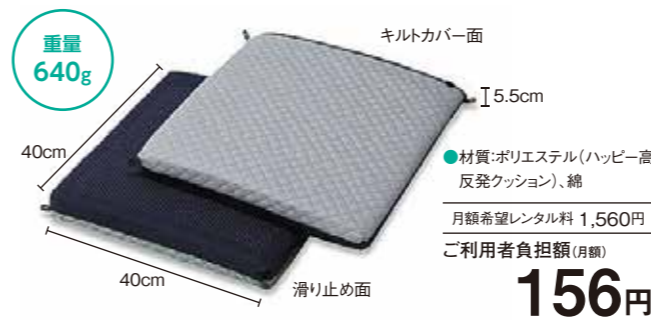

1002-0018:100218

アウルREHA(3Dハイ)<3Dジャスト> [加地]

軽くてやわらかい車いす用クッションの最上位モデルを追求



1002-0051:OWL24-BK1-4040(3Dハイ) 1002-0050:OWL25-BK1-4040(3Dジャスト)

マイクッション [ケーブ]

お手頃価格で体圧分散

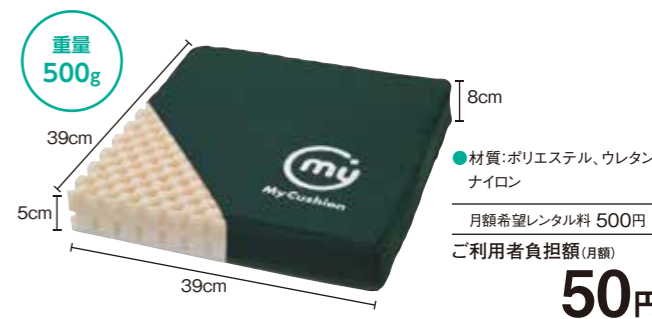

1002-0022:CK398

モデラートクッション(カバー付) [ラックヘルスケア]

低反発素材が広範囲で臀部の圧力を分散

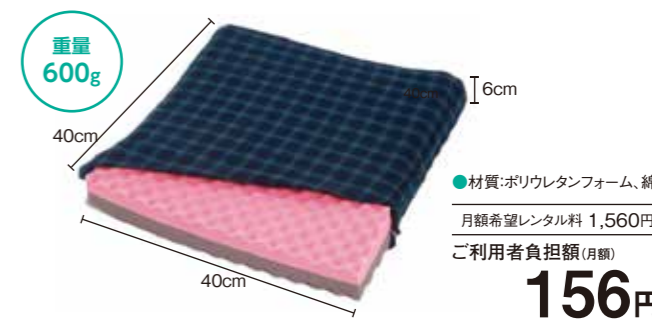

1002-0001:100201

エクスジェル アウルサポート(シートクッション)<バッククッション> [加地]

座骨部をエクスジェルが効果的に減圧



1002-0040:OWLSS01(シートクッション) 1002-0039:OWLSB01(バッククッション)

※表記の「ご利用者負担額」は、1割負担の金額です。※ご利用者様の負担割合が変更となる場合は、「ご利用者負担額」も変更されます。



キューブレナクッション [ケープ]

次世代型高機能エア式ハイブリッドクッション

重量 1,100g

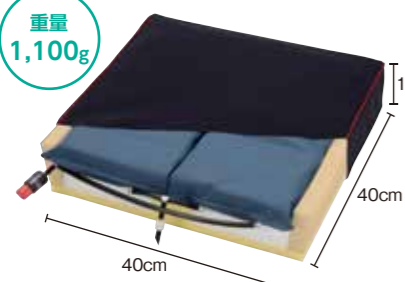

●材質:ポリエステル、ウレタンフィルム、ターボリン布、ウレタンフォーム等

月額希望レンタル料 2,740円
ご利用者負担額(月額)

274円

1002-0043:CK400

テラフレア [オットーボック・ジャパン]

除圧性、安定性、さらにすわり心地を兼備

重量 1,400g

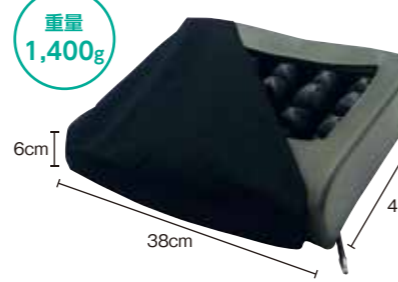

●材質:エアセル、レストサスペンションフォーム

月額希望レンタル料 4,400円
ご利用者負担額(月額)

440円

1002-0054:476C00-SK876

リフレックス [ユーキートレーディング]

空気自動開放バルブが適度な圧力に調節

重量 700g

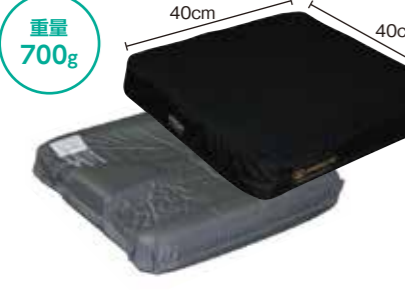

●材質:ナイロン、ウレタンフォーム

月額希望レンタル料 1,560円
ご利用者負担額(月額)

156円

1002-0038:REFLEX

J2クッション [サンライズメディカルジャパン]

特殊な流動体・ジェイフローが無反発状態を実現

重量 1,900g

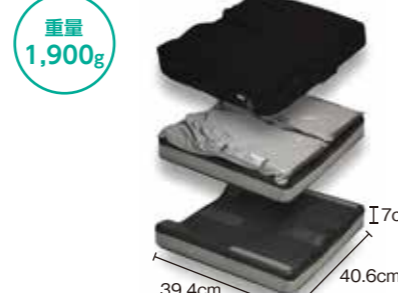

●材質:ジェイフロー流動体、ウレタン

月額希望レンタル料 4,180円
ご利用者負担額(月額)

418円

1002-0019:M2105

ベスポ ジェルクッション [ケープ]

前ずれ防止と足こぎサポートの1枚二役

重量 1,600g

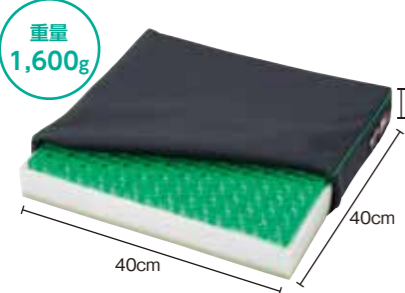

●材質:ポリエステル、ターボリン布、ウレタンフィルム、ポリウレタンジェル、ウレタンフォーム

月額希望レンタル料 1,560円
ご利用者負担額(月額)

156円

1002-0041:CK375

スーパーヘッド [アルバジャパン]

取り付けたまま車いすの折りたたみが可能



※車いすは商品に含まれていません。

●サイズ:幅41×奥行36×高さ28cm

月額希望レンタル料 1,800円
ご利用者負担額(月額)

180円

1002-0020:100220

アイコン(ディープバック) (ミッドバック) [ユーキートレーディング]

体幹の広い範囲をサポート

〈ディープバック〉



※取付可能な車いすについては別途お問い合わせください。

●サイズ:幅39.4×高さ49cm

■ディープバック

月額希望レンタル料 5,500円
ご利用者負担額(月額)

550円

〈ミッドバック〉



※取付可能な車いすについては別途お問い合わせください。

●サイズ:幅34.7×高さ32cm

■ミッドバック

月額希望レンタル料 4,400円
ご利用者負担額(月額)

440円

1002-0045:4400121610(ディープバック) 1002-0046:4400421610(ミッドバック)

※表記の「ご利用者負担額」は、1割負担の金額です。※ご利用者様の負担割合が変更となる場合は、「ご利用者負担額」も変更されます。

車いす昇降座面 [キョウワアグメント]

座面が上下して立ち座りを補助、移乗負担を軽減



月額希望レンタル料 3,300円
ご利用者負担額(月額)

330円

1002-0049:KA-001

JINRIKIクイック [JINRIKI]

世界初!着脱式の車いす緊急避難装置



※車いすは商品に含まれていません。

●サイズ:全長80~118cm

月額希望レンタル料 2,200円
ご利用者負担額(月額)

220円

1002-0047:121

シーティングアクセサリ [オットーボック・ジャパン]

車いす上での姿勢を様々なアクセサリでサポート



■コーンセット	■ハンドパッドセット	■エレベーターユニット付
月額希望レンタル料 1,040円	月額希望レンタル料 2,080円	月額希望レンタル料 2,080円
ご利用者負担額(月額)		ご利用者負担額(月額)
104円		208円

※取付可能な車いすについては別途お問い合わせください。※車いすは商品に含まれていません。

1002-0023:100223(コーンセット/右用) 1002-0024:100224(コーンセット/左用)
1002-0025:100225(ハンドパッドセット/左右兼用)
1002-0026:100226(コーンセット/右用)エレベーターユニット付
1002-0027:100227(コーンセット/左用)エレベーターユニット付
1002-0028:100228(ハンドパッドセット/左右兼用)エレベーターユニット付

プラティーク [ケンコー・トキナー]

車いすや歩行器のパイプに取り付けて点滴やタブレットの使用方法ができます



※介護保険制度を利用しているレンタルは出来ません。全額自己負担レンタルとなります。

●サイズ:長さ7.5~45×幅62×奥行70cm

月額希望レンタル料

1,650円

介護保険適用外

1002-0053:PRST

腕らっこ [ユーキートレーディング]

かんたん置くだけ 視線を合わせてコミュニケーション



※車いすは商品に含まれていません。

●サイズ:幅51×奥行36×高さ6cm

月額希望レンタル料 1,640円
ご利用者負担額(月額)

164円

1002-0044:MB05501

車いす用テーブル [ビジョントヒラ]

アームレストに簡単固定



※車いすは商品に含まれていません。

●サイズ:幅66×奥行59cm

月額希望レンタル料 2,080円
ご利用者負担額(月額)

208円

1002-0005:20210

車いすサポートシートα [帝健]

臀部から頭部までの姿勢保持をサポート



※車いすは商品に含まれていません。

●サイズ:幅40×高さ90×奥行80cm

月額希望レンタル料 1,560円
ご利用者負担額(月額)

156円

1002-0048:KG0021

※表記の「ご利用者負担額」は、1割負担の金額です。※ご利用者様の負担割合が変更となる場合は、「ご利用者負担額」も変更されます。

ベッドで休む 特殊寝台・付属品 床ずれ防止用具 変換器 体位 見守る 移動する 手すり 歩行器・歩行補助杖 車いす 付属品 スロープ 移動用リフト 排泄する お風呂に入る 生活する

ベッドで休む 特殊寝台・付属品 床ずれ防止用具 変換器 体位 見守る 移動する 手すり 歩行器・歩行補助杖 車いす 付属品 スロープ 移動用リフト 排泄する お風呂に入る 生活する

スロープ

スロープは、段差を解消することによって、主に車いすのご利用者様および介助者の負担を軽減し、行動範囲を広げることができます。

傾斜角度とスロープ選びのポイント

使用できる段差の目安

自力走行

車いすで自走ができる傾斜角度です。スロープの長さは、段差の高さの12倍が必要です。

5°



介助者付き添いでの走行

介助する方が楽に車いすを押せて、体力のある方なら自走も可能な傾斜角度です。スロープの長さは、段差の高さの6倍が必要です。

10°



急勾配

かなりの急勾配で、通常使用できる傾斜角度の限界です。スロープの長さは、段差の高さの4倍です。

15°



設置時の注意点 段差にあったスロープでも、長くなって道路にはみ出すと危険です。設置の際には、スロープの長さ分のスペースおよび車いすの回転スペースが十分あるかを確認してください。

傾斜角度の目安

※ 白部分、傾斜角度が急勾配のため、使用できません。

	40cm	70cm	90cm	120cm	140cm	165cm	180cm	185cm	200cm	205cm	210cm	240cm	250cm	285cm	300cm
100cm														21°	19°
95cm														19°	18°
90cm														18°	17°
85cm												21°	20°	17°	16°
80cm												19°	19°	16°	15°
75cm									21°	21°	18°	17°	15°	14°	
70cm									20°	20°	19°	17°	16°	14°	13°
65cm							21°	21°	19°	18°	18°	16°	15°	13°	12°
60cm						21°	19°	19°	17°	17°	17°	14°	14°	12°	10°
55cm						19°	18°	17°	16°	16°	15°	13°	13°	11°	9°
50cm					21°	18°	16°	16°	14°	14°	14°	12°	12°	10°	8°
45cm				22°	19°	16°	14°	14°	13°	13°	12°	11°	10°	9°	7°
40cm				19°	17°	14°	13°	12°	12°	11°	11°	10°	9°	8°	6°
35cm			23°	17°	14°	12°	11°	11°	10°	10°	10°	8°	8°	7°	5°
30cm			19°	14°	12°	10°	10°	9°	9°	8°	8°	7°	7°	6°	
25cm		21°	16°	12°	10°	9°	8°	8°	7°	7°	7°	6°	6°	5°	
20cm		17°	13°	10°	8°	7°	6°	6°	6°	6°	5°	5°	5°		
15cm	22°	12°	10°	7°	6°	5°	5°	5°	4°	4°					
10cm	14°	8°	6°	5°	4°										
5cm	7°	4°	3°												

設置例



狭い間口にも対応!

ケアスロープ・ケアスロープJ

いろんな場所に
対応!

和風建築や
神社の敷居にも
使える!



スライドスロープ



車いす用スロープ 段ない・ス ロールタイプ



歩行時の
つまずきの
防止に!

スロープで
お出かけも
楽しくなります



インタースロープ

ベッドで休む
特殊寝台・付属品
床ずれ
防止用具
変換器
体位
変換器
見守る
移動する
手すり
歩行補助杖
車いす
付属品
スロープ
移動用
リフト
排泄する
お風呂に入る
生活する

ベッドで休む
特殊寝台・付属品
床ずれ
防止用具
変換器
体位
変換器
見守る
移動する
手すり
歩行補助杖
車いす
付属品
スロープ
移動用
リフト
排泄する
お風呂に入る
生活する

ケアスロープ

[ケアメディックス]

安心と使いやすさにスマートさをプラス



重量 3~15kg

耐荷重 300kg

●材質:繊維強化プラスチック、アルミ		
■65cm ●重量:3kg 月額希望レンタル料 3,840円 ご利用者負担額(月額) 384円	■100cm ●重量:5kg 月額希望レンタル料 4,400円 ご利用者負担額(月額) 440円	■120cm ●重量:6kg 月額希望レンタル料 6,000円 ご利用者負担額(月額) 600円
■150cm ●重量:8kg 月額希望レンタル料 6,400円 ご利用者負担額(月額) 640円	■175cm ●重量:9kg 月額希望レンタル料 6,600円 ご利用者負担額(月額) 660円	■200cm ●重量:10kg 月額希望レンタル料 7,700円 ご利用者負担額(月額) 770円
■240cm ●重量:12kg 月額希望レンタル料 8,800円 ご利用者負担額(月額) 880円	■285cm ●重量:15kg 月額希望レンタル料 9,900円 ご利用者負担額(月額) 990円	
1008-0054:CS-65(65cm)	1008-0048:CS-100(100cm)	
1008-0036:CS-120(120cm)	1008-0049:CS-150(150cm)	
1008-0050:CS-175(175cm)	1008-0051:CS-200(200cm)	
1008-0052:CS-240C(240cm)	1008-0053:CS-285C(285cm)	

ケアスロープJ

[ケアメディックス]

ケアスロープ2台、ジョイント台1台を組み合わせた車いす用の長尺スロープ

〈設置例〉



月額希望レンタル料 17,500円
ご利用者負担額(月額) **1,750円**

1008-0061:CSJ-390(150×240cm)

耐荷重 300kg

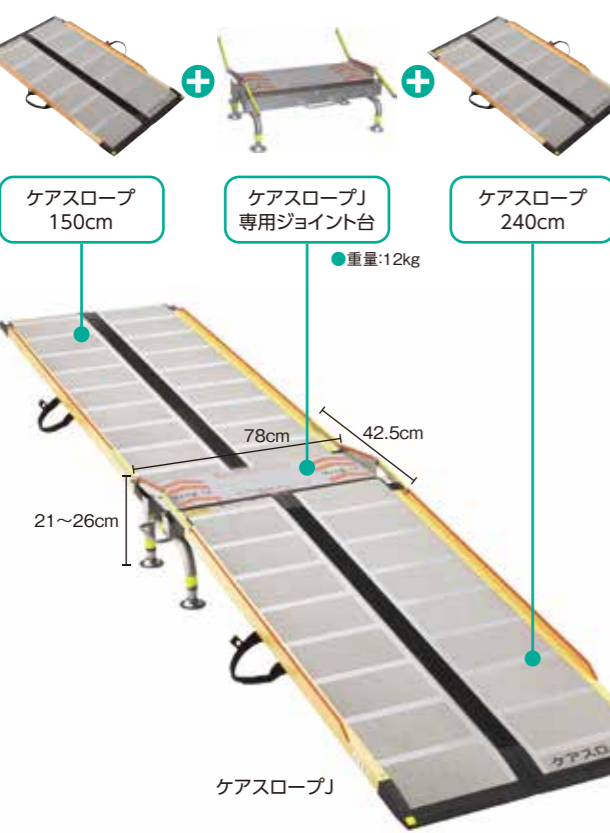

※上記は一例です。組み合わせによって様々な住宅環境に対応できます。詳しくは別途お問い合わせください。

※表記の「ご利用者負担額」は、1割負担の金額です。※ご利用者様の負担割合が変更となる場合は、「ご利用者負担額」も変更されます。

スライドスロープ

[イーストアイ]

狭いスペースでも設置可能、無段階の長さ調節



重量 約6kg

耐荷重 300kg

月額希望レンタル料 4,400円
ご利用者負担額(月額) **440円**

1008-0037:ESK200R

車いす用スロープ 段ない・ス ロールタイプ

[シコク]

独自構造により、巻き取ることが可能

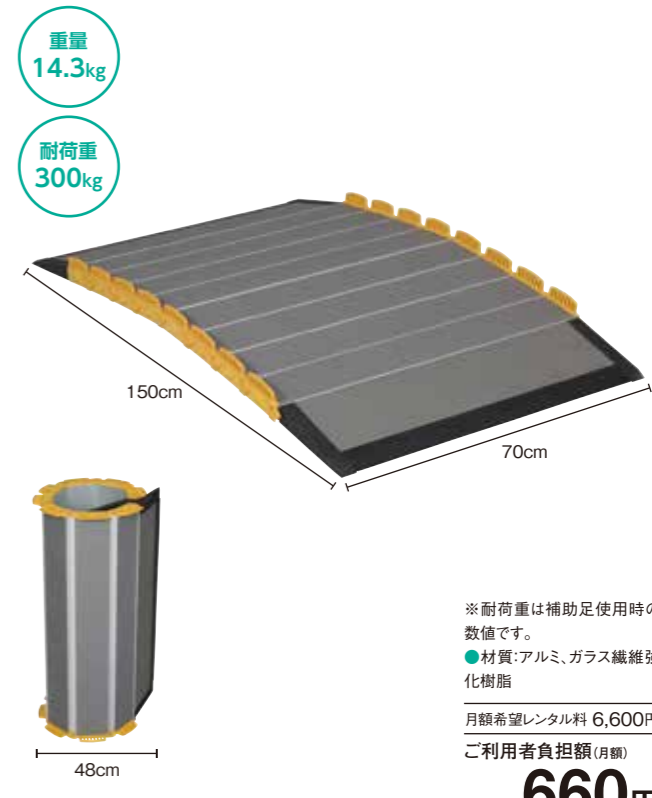

重量 14.3kg

耐荷重 300kg

※耐荷重は補助足使用時の数値です。
●材質:アルミ、ガラス繊維強化樹脂
月額希望レンタル料 6,600円
ご利用者負担額(月額) **660円**

1008-0029:630150

インタースロープ

[モルテン]

小さな段差による歩行時のつまずきの防止や、車いす走行時の負担を軽減するための低段差スロープ

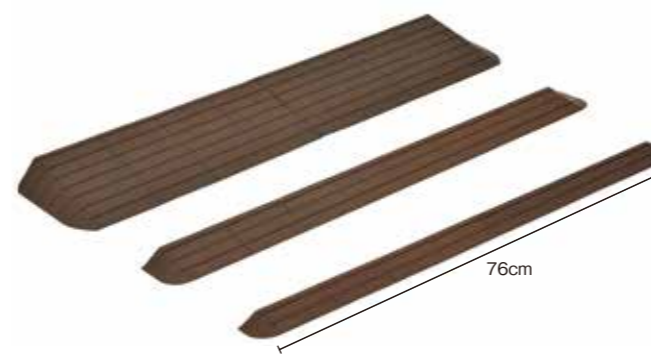

〈設置例〉

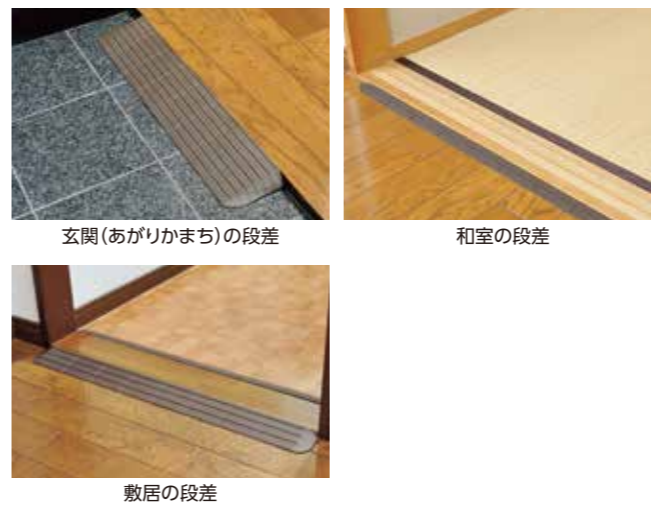

- ずれにくい素材
●滑りにくい表面形状
●つまずきにくい形状
●耐久性の高い素材

●材質:特殊エラストマー
■奥行3cm/高さ1cm
■奥行5cm/高さ1.5cm
■奥行7cm/高さ2cm
■奥行9cm/高さ2.5cm
月額希望レンタル料 400円
ご利用者負担額(月額) **40円**
■奥行11cm/高さ3cm
■奥行13cm/高さ3.5cm
■奥行15cm/高さ4cm
■奥行17cm/高さ4.5cm
■奥行19cm/高さ5cm
月額希望レンタル料 500円
ご利用者負担額(月額) **50円**

1008-0039:MSRP1076(3cm) 1008-0040:MSRP1576(5cm)
1008-0041:MSRP2076(7cm) 1008-0042:MSRP2576(9cm)
1008-0043:MSRP3076(11cm) 1008-0044:MSRP3576(13cm)
1008-0045:MSRP4076(15cm) 1008-0046:MSRP4576(17cm)
1008-0047:MSRP5076(19cm)

※表記の「ご利用者負担額」は、1割負担の金額です。※ご利用者様の負担割合が変更となる場合は、「ご利用者負担額」も変更されます。

ベッドで休む 特殊寝台・付属品 床ずれ 体位変換器 見守る 移動する 手すり 歩行器・歩行補助杖 車いす 付属品 スロープ リフト 移動用 リフト 排泄する お風呂に入る 生活する

ベッドで休む 特殊寝台・付属品 床ずれ 体位変換器 見守る 移動する 手すり 歩行器・歩行補助杖 車いす 付属品 スロープ リフト 移動用 リフト 排泄する お風呂に入る 生活する



移動用リフト

移動の際、人が人を持ち上げることは、ご利用者様・介助者双方にとって負担が大きく、危険です。リフトを使えば、ご利用者様を安全に移動できる上、介助者の腰痛予防及び介助負担の軽減にも大きな効果があります。

移動用リフト選びのポイント

ベッドから車いす・ポータブルトイレへの乗り移りが難しい方に

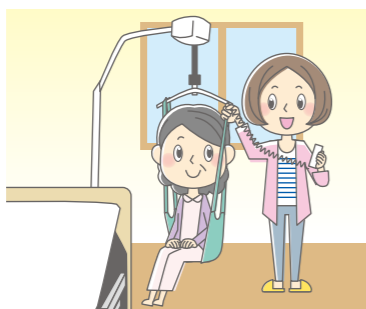

浴槽内への出入りや立ち座りが難しい方に



階段の昇り降りが難しい方に



玄関や縁側などの段差の昇り降りが難しい方に



移動用リフトの種類と使い方

吊り上げ式リフト

専用の吊り具で吊り上げ、移動して下ろすことによって移乗を行うリフトです。



入浴用リフト



浴槽内で垂直に上下移動するリフトで、自宅のお風呂の浴槽からの出入りを補助します。浴槽内に設置するものと、浴室に設置する吊り下げ式のものがあります。

階段移動用リフト

住宅改修が困難な場合や、エレベーターの無い場合など、階段を移動する際に使用します。



段差解消機

歩行で段差を昇降できない方や車いすを使用する方の移動を補助するため、地面と屋内との段差を昇降するリフトです。



立ち上がり補助いす

いすの座面を昇降させて身体(臀部)を押し上げることにより、ご利用者様の起立を補助します。



Hug L1

[FUJI]

スリングシートがいない新しいリフト 操作が簡単で、狭い場所でも使用可能

一人で立ち上がることが難しい方用の移乗サポートロボットです。ベッドから車いす、車いすからお手洗いの移乗介助と立位保持を行うことができます。



かるがる移乗

装置重量が30kgと軽く、また移動用キャスターも6個使用しているので立ち上がり後のお手洗いや車いすへの移動も軽く行えます。

オムツではなく、お手洗いへ

移乗介助に力を使うことなく手軽にできるので、今までオムツを使っていた方も快適にトイレでの排泄ができます。

〈使用イメージ〉



●重量:30kg
●耐荷重:100kg

月額希望レンタル料 25,000円

ご利用者負担額(月額)

2,500円

非課税

1012-0043:L1-01

※表記の「ご利用者負担額」は、1割負担の金額です。※ご利用者様の負担割合が変更となる場合は、「ご利用者負担額」も変更されます。

ベッドで休む

特殊寝台・付属品

床ずれ防止用具

変換器

見守る

移動する

手すり

歩行補助杖

車いす・付属品

スロープ

移動用リフト

排泄する

お風呂に入る

生活する

ベッドで休む

特殊寝台・付属品

床ずれ防止用具

変換器

見守る

移動する

手すり

歩行補助杖

車いす・付属品

スロープ

移動用リフト

排泄する

お風呂に入る

生活する

ベッドサイド用リフト

[いうら]

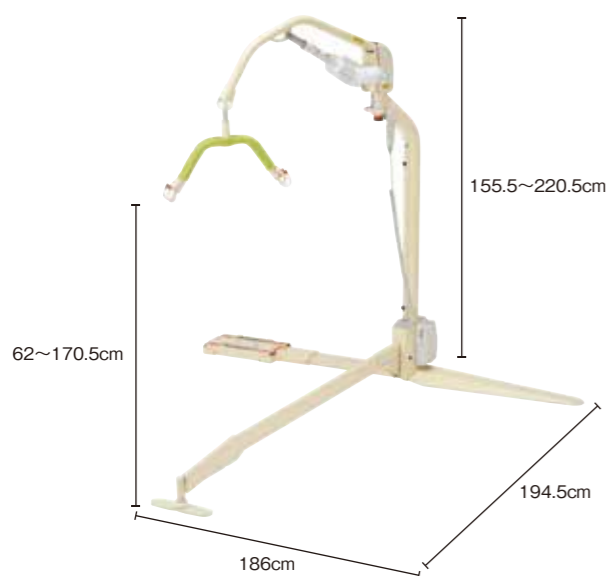

耐荷重120Kg!
大柄な人でも安心して移乗できるリフト



- 重量:76kg
- 耐荷重:120kg

1012-0044:IL-200

月額希望レンタル料 20,000円

ご利用者負担額(月額)

2,000円

非課税

移動式リフト

[いうら]



リフト初心者でも
安心して利用できる移動式リフト



- 重量:49kg
- 耐荷重:120kg

1012-0045:EL-580

月額希望レンタル料 20,000円

ご利用者負担額(月額)

2,000円

非課税

販売商品 ※介護保険での購入対象商品です。

スリングシート メッシュタイプ<ローバック><ハイバック>

[いうら]

通気性の良いメッシュタイプ

ローバック

ハイバック



- 材質:ポリエステルメッシュ
- ローバック

希望小売価格(税別)

44,000円



- 材質:ポリエステルメッシュ
- ハイバック

希望小売価格(税別)

54,000円

スカイリフト

[アイ・ソネックス]



スタンディングリフトの決定版

使用イメージ

スカイリフト専用スリングシート



※専用スリングシートについては、お問い合わせください。

- 重量:37kg
- 耐荷重:100kg

1012-0017:SL2009U

月額希望レンタル料 20,000円

ご利用者負担額(月額)

2,000円

非課税

入浴用リフト バスリフト

[TOTO]



浴槽での立ち座りや出入りを補助する
入浴用リフト

※浴槽の種類によっては、取り付けができない場合がありますので事前にご相談ください。

- 重量:19kg
- 耐荷重:100kg
- 材質:HIPS(耐衝撃ポリスチロール)、発泡ポリエチレン
- 電源:バッテリー充電式(充電時間45分)
- 連続回転回数:約20回(満充電で60kgの方使用)

月額希望レンタル料 13,600円

ご利用者負担額(月額)

1,360円

販売商品 ※介護保険での購入対象商品です。

トランスファーボード [TOTO]

浴槽のまたぎ込みが不安定な方が座位で浴槽へ出入りする際に向いています。
※リフトへの接続キットが別途必要です。(3,400円[税別])

- 重量:3.4kg
- 材質:樹脂、アルミ

希望小売価格(税別)

30,700円



1012-0007:EWB101N

マイティエースII 浴室セット

[ミクニ]



ご家庭の浴室に設置可能

※一部設置できない場合もありますので、詳しくはご相談ください。
※工事費が別途必要です。

動作イメージ



※()は支柱ユニットの数値です。

- 重量:7kg(17kg:アーム含・支柱全高200cmの場合)
- 耐荷重:90kg

月額希望レンタル料 40,000円

ご利用者負担額(月額)

4,000円

非課税

1012-0030:ACEMBR

ベッドで休む

特殊寝台・付属品

床ずれ防止用具

変換器 体位

見守る

移動する

手すり

歩行補助杖

車いす 付属品

スロープ

移動用リフト

排泄する

お風呂に入る

生活する

ベッドで休む

特殊寝台・付属品

床ずれ防止用具

変換器 体位

見守る

移動する

手すり

歩行補助杖

車いす 付属品

スロープ

移動用リフト

排泄する

お風呂に入る

生活する



車椅子用電動昇降機

[いうら]

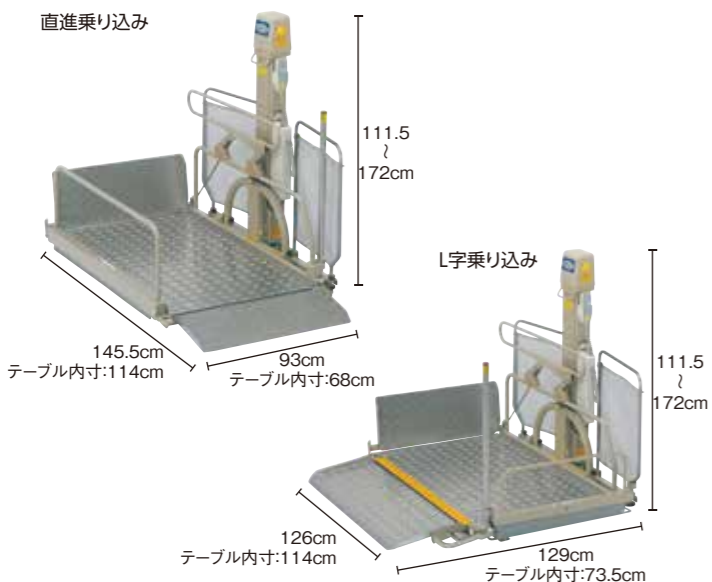

車いすのまま 段差のあるところを移動可能

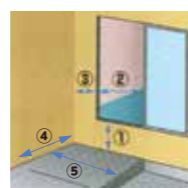

- 【設置条件】
- ①地面から出入口までの高さ:65cm以下
 - ②出入口の間口寸法:75cm以上
 - ③壁から出入口までの寸法:16cm以上
 - ④敷地幅(全長):145.5(126)cm以上
 - ⑤全幅:93(129)cm以上
- ※()はL字乗り込みの場合の数値です。

■直進乗り込み	■L字乗り込み
月額希望レンタル料 23,040円	月額希望レンタル料 24,080円
ご利用者負担額(月額)	ご利用者負担額(月額)
2,304円	2,408円

※()はL字乗り込みの数値です。
●重量:75(79)kg
●耐荷重:150kg

1012-0028:UD320CS(直進乗り込み) 1012-0029:UD320CL(L字乗り込み)

リーチ<ショートタイプ><ロングタイプ>

[モルテン]

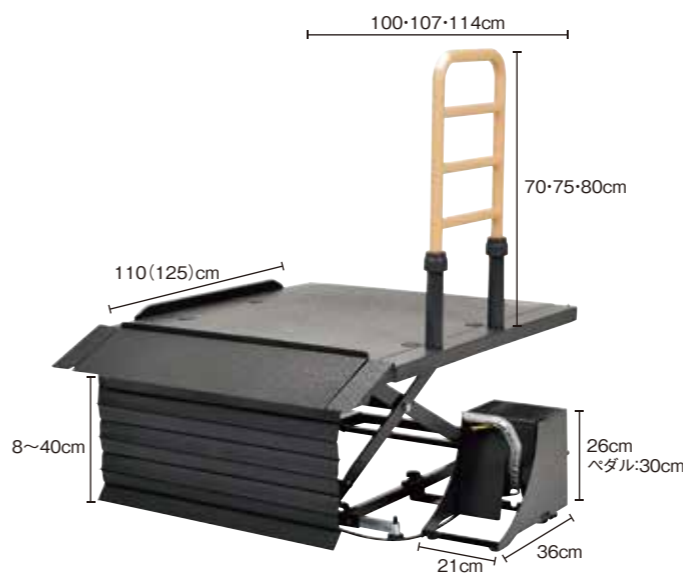

様々な玄関での段差を解消する 据え置き型コンパクトリフト



■ショートタイプ	■ロングタイプ
月額希望レンタル料 10,000円	月額希望レンタル料 10,500円
ご利用者負担額(月額)	ご利用者負担額(月額)
1,000円	1,050円

※()はロングタイプの数値です。
●重量:62(65)kg
●耐荷重:150kg

1012-0037:MREALT(ショートタイプ) 1012-0038:MREALTL(ロングタイプ)

車椅子用電動昇降機 ワイドタイプ

[いうら]

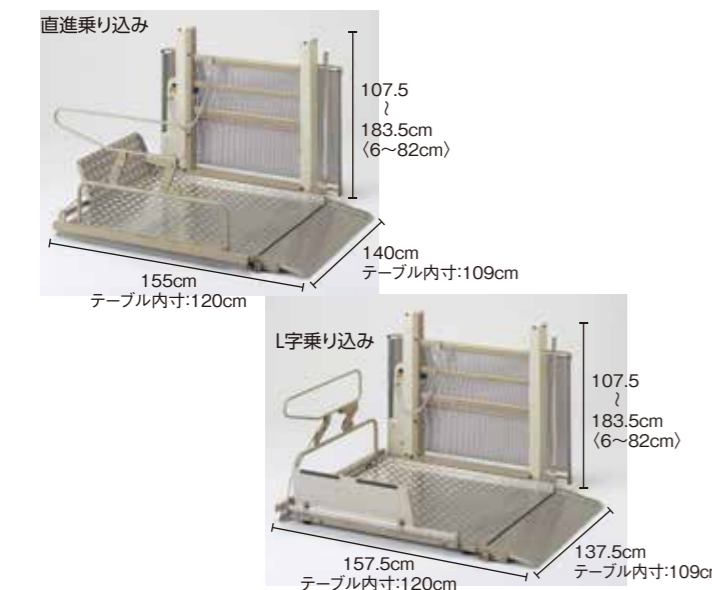

テーブルも 昇降幅もワイドに対応

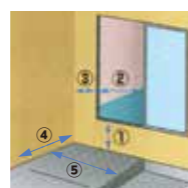

- 【設置条件】
- ①地面から出入口までの高さ:82cm以下
 - ②出入口の間口寸法:76cm以上
 - ③壁から出入口までの寸法:31.2(4.2)cm以上
 - ④敷地幅(全長):145.5(141)cm以上
 - ⑤全幅:145.5(149)cm以上
- ※()はL字乗り込みの場合の数値です。

月額希望レンタル料 29,320円
ご利用者負担額(月額)
2,932円

※()は昇降範囲の数値です。
●重量:118kg
●耐荷重:180kg

1012-0027:UD650

階段移動用リフト J-MAXシリーズ(J-SEATモデル)

[ナブテスコ]



外出時ネックだった階段もこれで解決

安全性を高める「セーフティアーム」

万が一の場合も、しっかりとアームがロック。前方へ転落する心配はなく、安全に昇降することができます。
※ただし、階段の形状やサイズ、操作状況によっては有効に働かないことがあります。

駆動システム

電子制御の働きで2つの車輪と2本のロボットアームが交互に作動し、人が歩くように階段を昇り降りします。1回の充電で約300~500段の階段昇降が可能です。

L型昇降フット

L型の昇降フットを採用し、安定した昇降を実現。しっかりとバランスを保って操作できます。



- 重量:40kg
- 耐荷重:120kg

1012-0021:JSEAT

月額希望レンタル料 50,000円
ご利用者負担額(月額)
5,000円
非課税

車椅子用電動昇降機

[いうら]



耐久性、安全性を追求! デザイン性の高い昇降機



- 【設置条件】
- ①地面から出入口までの高さ:120cm以下
 - ②出入口の間口寸法:76cm以上
 - ③壁から出入口までの寸法:19.5cm以上
 - ④敷地幅(全長):160cm以上
 - ⑤全幅:112.5cm以上

月額希望レンタル料 44,000円
ご利用者負担額(月額)
4,400円

※()は昇降範囲の数値です。
●重量:145kg
●耐荷重:200kg

1012-0041:UD1200

階段昇降ユニット<J-MAX><J-COMPACT>

[ナブテスコ]



階段昇降後、着脱式の車いすで移動可能

※階段昇降ユニットJ-MAXは、J-MAX専用車いすJ-COMPACTとセットでご使用ください。

<J-MAXをご利用される方へのご注意>

J-MAXの利用については、本商品に関する所定の操作トレーニングを受講し、かつ年齢や利用環境等に関するチェックシートの項目が全てYESであった方がご利用することができます。
これらの条件を満たさない場合は、操作時の安全を期すため、商品の引渡しができませのでご注意ください。



■J-MAX	■J-COMPACT
月額希望レンタル料 47,140円	月額希望レンタル料 5,000円
ご利用者負担額(月額)	ご利用者負担額(月額)
4,714円	500円
	非課税

※()はJ-COMPACTの数値です。
●重量:34(12)kg
●耐荷重:120(100)kg

1002-0036:JMAX(J-MAX) 1001-0084:JCOMPACT(J-COMPACT)

ベッドで休む

特殊寝台・付属品

床ずれ防止用具

体位変換器

見守る

移動する

手すり

歩行補助杖

車いす・付属品

スロープ

移動用リフト

排泄する

お風呂に入る

生活する

ベッドで休む

特殊寝台・付属品

床ずれ防止用具

体位変換器

見守る

移動する

手すり

歩行補助杖

車いす・付属品

スロープ

移動用リフト

排泄する

お風呂に入る

生活する

玄関用段差解消機

[いうら]



工事不要の玄関・土間の段差解消機

〈特徴〉

簡単回転操作



- 重量:32kg
- 耐荷重:100kg
- 材質:スチール、レザー

1012-0039:UDC-100

月額希望レンタル料 11,000円

ご利用者負担額(月額)

1,100円

独立宣言くるり

[コムラ製作所]



クルッと左右90°回転、
ラクラク立てる・移乗出来る



- 重量:45kg
- 耐荷重:80kg

1012-0035:DSKR

月額希望レンタル料 15,400円

ご利用者負担額(月額)

1,540円

独立宣言リクライニング

[コムラ製作所]



座板の上下に加え、電動リクライニング、
チルト機能を持った「独立宣言」の高級タイプ



- 重量:45kg
- 耐荷重:100kg

1012-0036:DSREC

月額希望レンタル料 17,600円

ご利用者負担額(月額)

1,760円

電動昇降座イス 独立宣言エコライト

[コムラ製作所]



床や畳からの立ち上がり



- 重量:36kg
- 耐荷重:100kg

1012-0033:DSERA

月額希望レンタル料 10,460円

ご利用者負担額(月額)

1,046円

自動排泄処理装置

排泄物をセンサーが感知し、自動的に吸引を行う装置で、
トイレまでの移動や起き上がりなどが困難な場合でも、座ったまま、寝たままでの排泄が可能です。

スカットクリーン本体

[パラマウントベッド]



レシーバーをあてがい排尿すると、
自動的に尿を吸引する自動採尿器

※尿以外のものは吸引できません。※本体を使用するには付属品の購入が別途必要です。

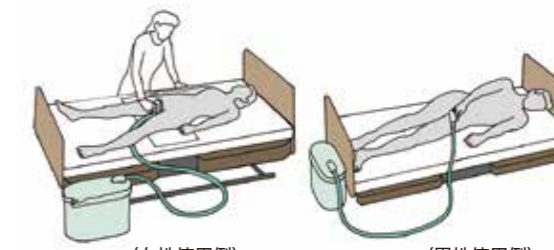

〈女性使用例〉

〈男性使用例〉

月額希望レンタル料 8,360円
ご利用者負担額(月額)

836円

1013-0001:KW65H

販売商品 ※介護保険での購入対象商品です。

スカットクリーン レシーバーセット

[パラマウントベッド]



〈セット内容〉レシーバー、
尿タンク、ブラシ入れ

■男性用
希望小売価格(税別)
16,000円

■女性用
希望小売価格(税別)
19,000円

※写真は男性用です。

販売商品 ※介護保険適用外

ティコブ半透明尿器 [幸和製作所]	コ・ボレーヌ [ビップ]	尿器掛(丸型) [三和化工工業]	洗浄用ボトル シャワゾウ [リッチェル]
中身が見えにくい! 半透明尿器	こぼれ防止設計の 透明尿器	尿器の収納が 美しく楽になる!	ジャバラ付きノズルで、 角度が自由自在
<p>男性用</p> <p>女性用</p> <p>■男性用(800cc) ■女性用(800cc) 希望小売価格(税別) 750円</p>	<p>男性用</p> <p>女性用</p> <p>■男性用(1000cc) ■女性用(600cc) 希望小売価格(税別) 希望小売価格(税別) 2,470円 5,160円</p>	<p>希望小売価格(税別) 2,100円</p> <p>※尿器は商品に 含まれていません。</p>	<p>希望小売価格(税別) 1,600円</p> <p>●色:ピンク、グリーン ●容量:450ml</p>

特定福祉用具

ポータブルトイレやシャワーチェアといった排泄や入浴の際に使用する福祉用具は、特定福祉用具として購入対象商品になります。

特定福祉用具に指定された商品を購入する場合は、介護保険を利用して購入費の支給を受けることができます。

購入・介護保険申請の流れ

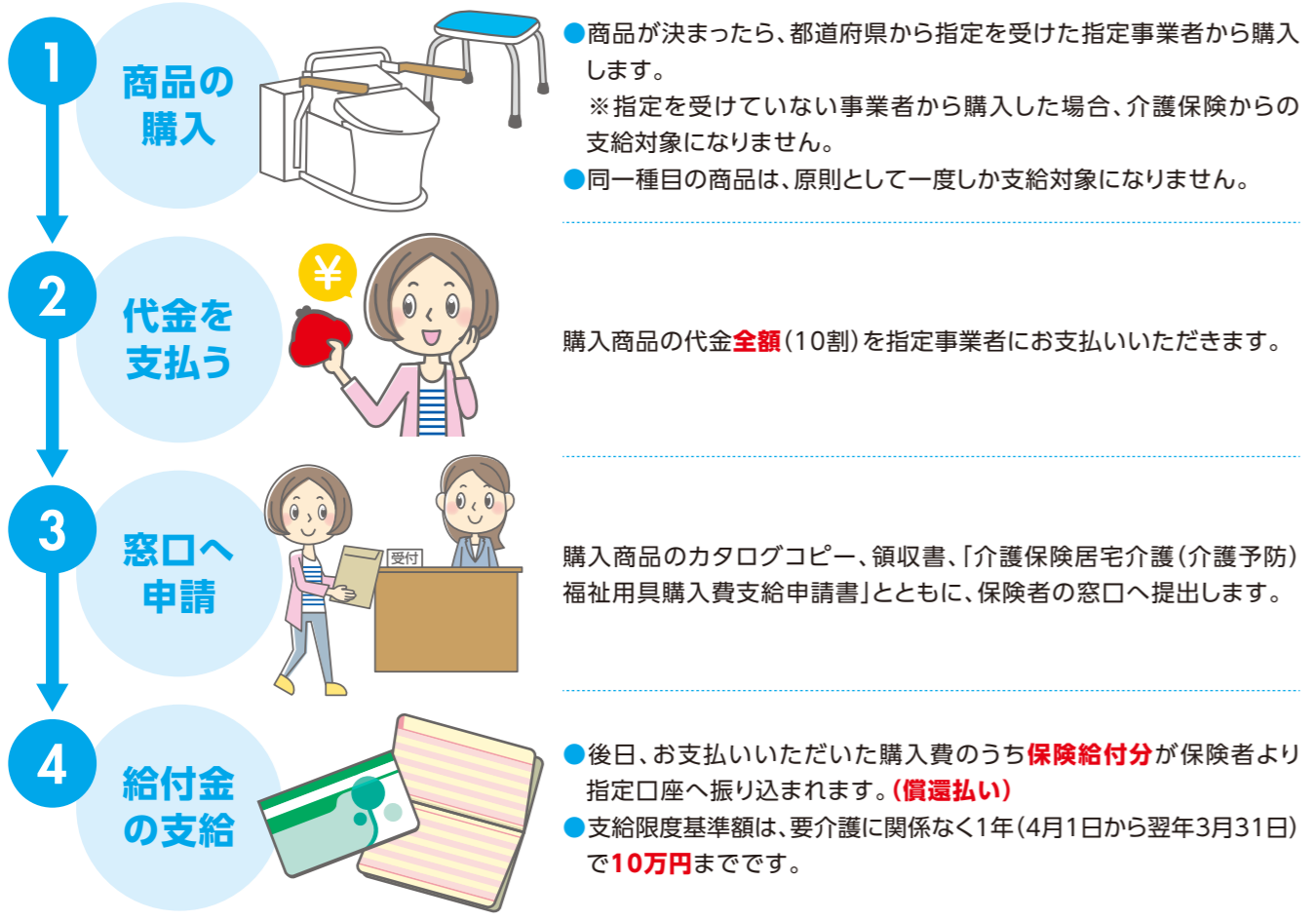

「受領委任払い制度」について

特定福祉用具を購入する前に、購入費の支給申請を指定業者に委任すると、ご利用様は、給付の支給対象費用の**自己負担額**のみをお支払いいただくだけで手続きが完了します。
※本制度が利用できない地域もありますので、詳しくは福祉用具専門相談員までお問い合わせください。

給付対象となる特定福祉用具の種類

- 腰掛便座 ●自動排泄処理装置の交換可能部品
- 簡易浴槽 ●入浴補助用具
- 移動用リフトのつり具の部分

※一部地域では異なる場合があります。詳しくは福祉用具専門相談員までお問い合わせください。



ポータブルトイレ選びのポイント

種類を選ぶ

家具調タイプ



プラスチックタイプに比べ重量があり安定。見た目が家具に近く、イスとしても使え違和感が少ない。

プラスチックタイプ



軽量で本体の持ち運びがしやすく、掃除もしやすい。

身体状況で選ぶ

移りやすさ



立ち上がったの乗り降りが難しい方は、肘掛けはね上げタイプでより安心。

大きさ

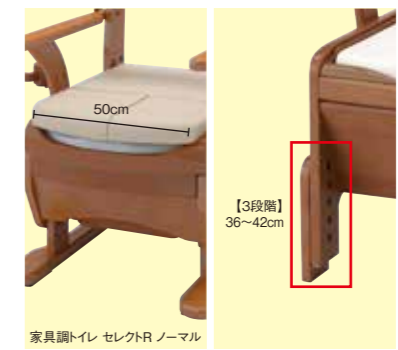

身体や部屋の大きさに合うものでより快適に。

機能を選ぶ

●ソフト便座

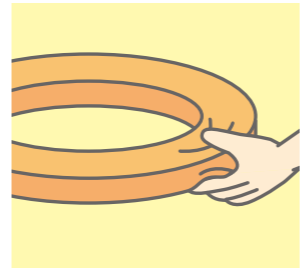

お尻のやせた方や長時間の着座に快適。

●暖房便座



あたたか便座で座った時の冷たさを軽減。

●脱臭



排泄時のニオイを軽減。お部屋のニオイが気になる方に。

●洗浄

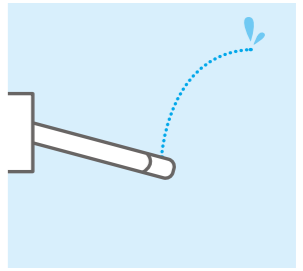

温水シャワー機能でお尻や陰部を清潔に。

設置例



ベッドで休む
特殊寝台・付属品
床ずれ
防止用具
変換器
体位
見守る
移動する
手すり
歩行器・歩行補助杖
車いす・付属品
スロープ
移動用
リフト
お風呂に入る
生活する

ベッドで休む
特殊寝台・付属品
床ずれ
防止用具
変換器
体位
見守る
移動する
手すり
歩行器・歩行補助杖
車いす・付属品
スロープ
移動用
リフト
お風呂に入る
生活する

ポータブルトイレ ジャスピタ [アロン化成]
ドルフィンカットで尿こぼれの原因となる「排泄姿勢の崩れ」を防ぐ



●重量:①10.9②11
③④11.6kg
●材質:ポリプロピレン、ABS樹脂、エラストマー、エチレン酢酸ビニル共重合樹脂

■①標準
希望小売価格(税別) **31,000円**

■②ソフト便座
希望小売価格(税別) **37,000円**

■③暖房便座
希望小売価格(税別) **46,500円**

■④標準+快適脱臭
希望小売価格(税別) **54,000円**

ポータブルトイレFX-CP ノーマルタイプ [アロン化成]
調節範囲も、使える人も、幅広く



●重量:①10.8②10.9
③11.5④11.7kg
●材質:ポリプロピレン、ポリエチレン

■①標準
希望小売価格(税別) **25,500円**

■②ソフト便座
希望小売価格(税別) **31,500円**

■③暖房便座
希望小売価格(税別) **41,000円**

■④ソフト+快適脱臭
希望小売価格(税別) **54,500円**

ポータブルトイレ きらくMシリーズ“ミニでか” [リッチェル]
幅49cmの省スペースボディに、ゆったり座幅40cm

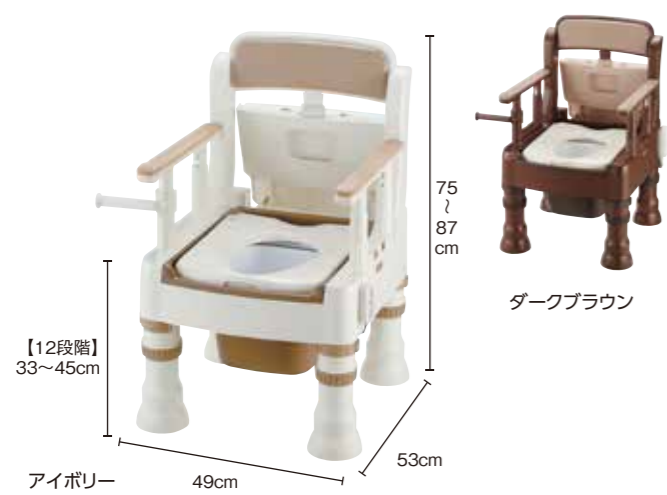

●重量:①10.3②10.4
③11.3kg
●材質:ポリプロピレン、ABS樹脂、EVA樹脂

■①MS型(標準便座タイプ)
希望小売価格(税別) **28,000円**

■②MY型(やわらか便座タイプ)
希望小売価格(税別) **33,000円**

■③MH型(暖房便座タイプ)
希望小売価格(税別) **43,000円**

ラフィーネ [パナソニック]
生活空間に馴染む上質なデザイン



●重量:①②③9.5④⑥⑦10.5⑧10.5⑨11kg
●材質:ポリプロピレン、ABS樹脂、ポリエチレン、EVA樹脂、POM樹脂

■①プラスチック便座
希望小売価格(税別) **27,000円**

■②プラスチック便座(前後傾斜脚付き)
希望小売価格(税別) **29,000円**

■③長穴プラスチック便座(前後傾斜脚付き)
希望小売価格(税別) **29,000円**

■④ソフト便座(前後傾斜脚付き)
希望小売価格(税別) **33,000円**

■⑤あたたか便座(前後傾斜脚付き)
希望小売価格(税別) **43,000円**

■⑥脱臭プラスチック便座(前後傾斜脚付き)
希望小売価格(税別) **53,000円**

■⑦脱臭長穴プラスチック便座(前後傾斜脚付き)
希望小売価格(税別) **53,000円**

■⑧脱臭ソフト便座(前後傾斜脚付き)
希望小売価格(税別) **57,000円**

■⑨脱臭あたたか便座(前後傾斜脚付き)
希望小売価格(税別) **66,000円**

家具調トイレ セレクトR [アロン化成]
お手入れしやすくなった家具調トイレ



ひじ掛けタイプ	幅/便座	①標準便座	②ソフト便座	③暖房便座	重量(kg)
ノーマルタイプ	標準幅	51,000円(税別)	57,000円(税別)	66,500円(税別)	①②16.3③17
	ワイド幅	56,000円(税別)	62,000円(税別)	71,500円(税別)	①②16.7③17.4
はねあげタイプ	標準幅	63,000円(税別)	69,000円(税別)	78,500円(税別)	①②19.3③20
	ワイド幅	68,000円(税別)	74,000円(税別)	83,500円(税別)	①②21.3③22

ひじ掛けタイプ	幅/便座	④標準+快適脱臭	⑤ソフト+快適脱臭	⑥暖房+快適脱臭	重量(kg)
ノーマルタイプ	標準幅	74,000円(税別)	80,000円(税別)	89,000円(税別)	④⑤16.9⑥17.6
	ワイド幅	79,000円(税別)	85,000円(税別)	94,000円(税別)	④⑤17.3⑥18
はねあげタイプ	標準幅	86,000円(税別)	92,000円(税別)	101,000円(税別)	④⑤19.9⑥20.6
	ワイド幅	91,000円(税別)	97,000円(税別)	106,000円(税別)	④⑤21.9⑥22.6

家具調トイレ コンパクト [アロン化成]
コンパクトな家具調ポータブルトイレ



家具調トイレ<座楽>シャワポット [パナソニック]
洗浄機能が「より快適に」使いやすくリニューアル



●重量:①23②26kg
●材質:天然木、ポリプロピレン、ウレタンフォーム、合成皮革

■①ベーシック
希望小売価格(税別) **128,000円**

■②ひじ掛け昇降
希望小売価格(税別) **138,000円**

ベッドで休む
特殊寝台・付属品
床ずれ
防止用具
変換器
体位
見守る
移動する
手すり
歩行補助杖
歩行補助杖
車いす
付属品
スロープ
移動用
リフト
お風呂に入る
生活する

ベッドで休む
特殊寝台・付属品
床ずれ
防止用具
変換器
体位
見守る
移動する
手すり
歩行補助杖
歩行補助杖
車いす
付属品
スロープ
移動用
リフト
お風呂に入る
生活する

ベッド上で休む
特殊寝台・付属品
床ずれ
防止用具
変換器
体位
変換器
見守る
移動する
手すり
歩行補助杖
車いす
付属品
スロープ
移動用
リフト
排泄する
お風呂に入る
生活する

ベッド上で休む
特殊寝台・付属品
床ずれ
防止用具
変換器
体位
変換器
見守る
移動する
手すり
歩行補助杖
車いす
付属品
スロープ
移動用
リフト
排泄する
お風呂に入る
生活する

ラップポン・エール2

[日本セイフティー]



コンパクトな椅子に最新の自動ラップ式排泄処理ユニットを搭載
快適な排泄介護ができます

※ラップポンのご使用には別途消耗品の購入が必要です。(消耗品は本体に付属しておりません)

- 重量:約25kg
- 材質:ラバーウッド(ウレタン塗装)、スチール
(普通便座)ポリプロピレン樹脂(やわらか便座)EVA樹脂、ポリプロピレン樹脂(暖房便座)ABS樹脂

日本セイフティー専用消耗品 ※介護保険適用外

- 容量:通常使用で約60回分
- 専用凝固剤カプセルT3 希望小売価格(税別) **1,000円**
- フィルムカセットタイプ3 希望小売価格(税別) **2,000円**

①普通便座
希望小売価格(税別) **128,000円**

②やわらか便座
希望小売価格(税別) **133,000円**

③暖房便座
希望小売価格(税別) **143,000円**

ベッドサイド水洗トイレ

[TOTO]



ベッドのそばに設置できるトイレ

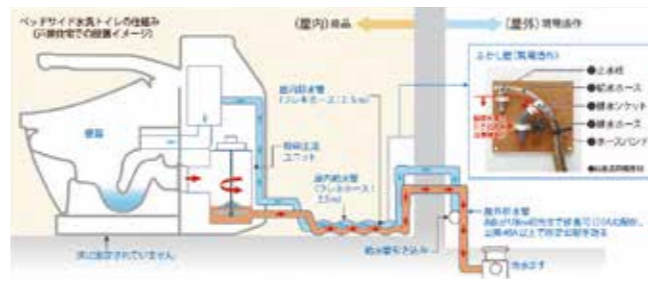

※別途工事費用がかかります。
●重量:約66kg

希望小売価格(税別) **422,300円**

トイレリフト

[TOTO]



便座が電動で昇降し、立ち座りをサポート



垂直・斜めの昇降経路が選べます。
※写真は斜め昇降

※別途工事費用がかかります。
●重量:28kg
●材質:鋼板(塗装仕上げ)

希望小売価格(税別) **186,000円**

ウォシュレット付補高便座 エロンゲートサイズ [TOTO]

SBタイプ

実際に便座が上がる高さ
①3.2cm
②4.5.2cm

- 重量:1.5kg
- 材質:PP樹脂

①SBタイプ/補高便座3cmタイプ
②SBタイプ/補高便座5cmタイプ
希望小売価格(税別) **103,400円**

S1タイプ

- ③S1タイプ/補高便座3cmタイプ
- ④S1タイプ/補高便座5cmタイプ

希望小売価格(税別) **113,900円**

補高便座 [TOTO]

便座の高さをアップ!

※()はレギュラーの数値です。
●レギュラー ●エロンゲート
●①3cmタイプ ●②5cmタイプ
希望小売価格(税別) **22,500円**

- 重量:1.5kg
- 材質:ポリプロピレン

ソフト補高便座 [アロン化成]

便座に置くだけの簡単補高

※温水洗浄便座の場合には、設置できない機種があります。

- 重量:①600g ②850g
- 材質:ポリウレタン

①#3(補高:3cm)
希望小売価格(税別) **11,000円**

②#5(補高:5cm)
希望小売価格(税別) **15,000円**

サニタリースHG両用式 [アロン化成]

和式便座を洋式便座に変更

アイボリー
希望小売価格(税別) **17,500円**

ライトブルー
希望小売価格(税別) **17,500円**

- 重量:3.2kg
- 材質:ポリプロピレン

販売商品 ※介護保険適用外

<p>トイレに流せる パツとおしりふき [ピジョンタヒラ]</p> <p>汚れガード成分配合</p> <ul style="list-style-type: none"> ●入数:72枚 ●無香料・無着色・ノンアルコール <p>希望小売価格(税別) 480円</p>	<p>ポータブルトイレ用 消臭液 [ピジョンタヒラ]</p> <p>計量が簡単にできるポータブルトイレ用消臭液</p> <ul style="list-style-type: none"> ●内容量:300ml(30回分) ●成分:柿渋エキス、非イオン性界面活性剤、有機酸、エタノール、香料 <p>希望小売価格(税別) 1,300円</p>	<p>ポータブルトイレ用消臭・防水マットR [リッチェル]</p> <p>緑茶カテキンで気になる臭いをすっきり消臭</p> <ul style="list-style-type: none"> ●サイズ:幅70×長さ90×厚さ0.4cm ●重量:410g ●材質:ポリエステル、ポリエチレン <p>希望小売価格(税別) 4,500円</p>
--	---	---

入浴関連用具選びのポイント



バスボード
浴槽のまたぎが不安定な方に、座ったままでの浴槽への出入りを支援します。

P.92



シャワーチェア
立ち座りや姿勢保持を支援します。肘掛けのはね上げや折りたたみなど、用途に応じ様々なタイプがあります。

P.90~

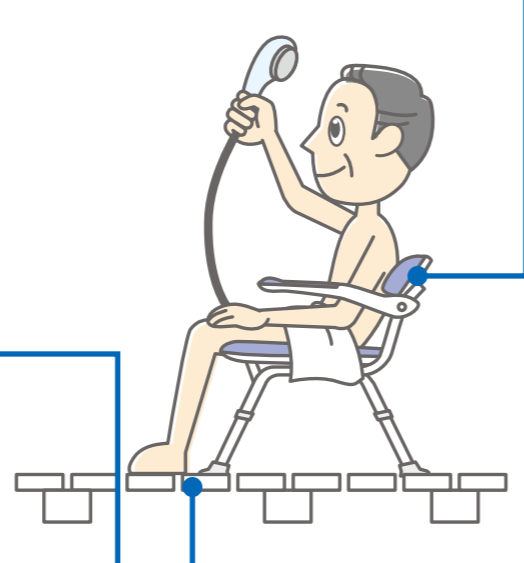
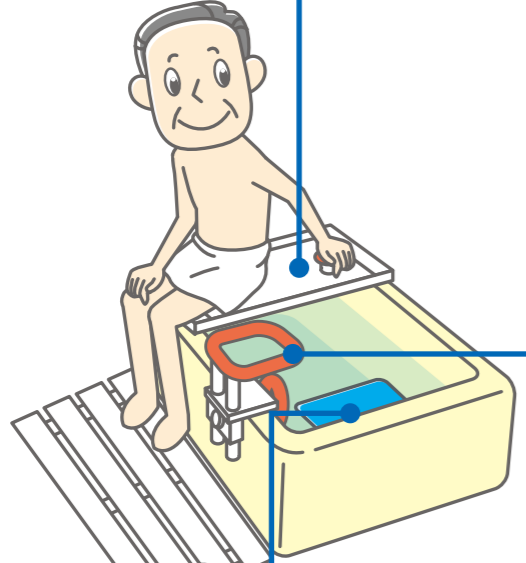

浴槽内いす
浴槽への出入り動作を支援し、浴槽内での立ち座りも安心して行えます。高さや幅など様々なタイプがあります。

P.89



浴槽用手すり
工事なく浴槽の縁に取り付けることができ、浴槽への出入り動作や、浴槽内での立ち座り動作が安定して行えます。

P.91



すのこ
脱衣所と浴室の段差を解消でき、浴槽や浴室への出入りを容易に行えます。ご希望のサイズのすのこをオーダーメイドで作成できます。

P.89

ステンレス製浴槽台R“あしぴた”標準タイプ [アロン化成]

自重で吸着



重量 2.8~3.6kg
希望小売価格(税別) **17,000円**
①10cm
②2段階]12~15cm
③3段階]15~20cm
④4段階]17.5~25cm
⑤5段階]20~30cm
希望小売価格(税別) **18,000円**

※ミニタイプ、ソフトタイプもあります。
●材質:ポリプロピレン、エラストマー、ステンレス

フォーアクセスすのこ [矢崎化工]

軽くて丈夫なすのこ

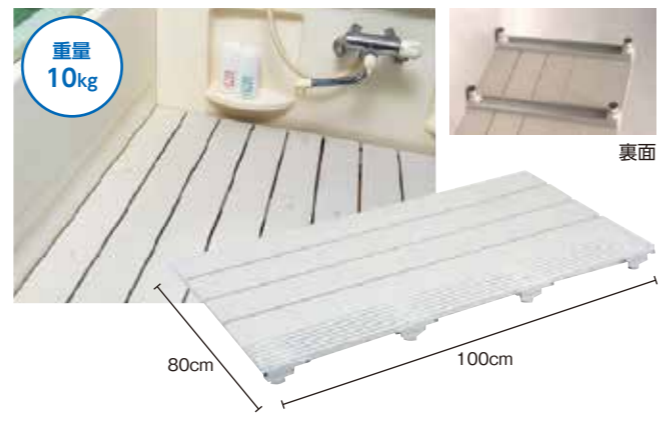

重量 10kg
希望小売価格(税別) **51,200円**
※高さは5cm~オーダー可能。
●材質:ポリスチレン、アルミ

楽しく開閉シャワーベンチ [アロン化成]

押して開く。引いてたたく。いつでも、楽しくワンアクション

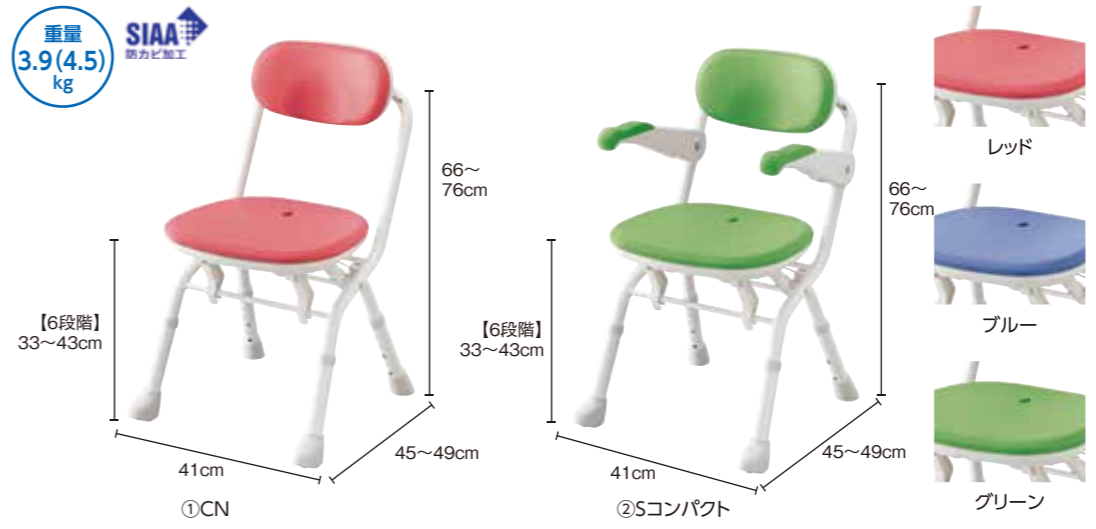

重量 3.9(4.5)kg
希望小売価格(税別) **24,000円**
希望小売価格(税別) **28,000円**

折りたたみシャワーベンチ FSフィット(楽おり) [アロン化成]

狭い浴室でも使えるコンパクトサイズ



重量 4kg
希望小売価格(税別) **27,000円**

折りたたみシャワーベンチ ISフィット(骨盤サポートタイプ) [アロン化成]

身体にピッタリフィットする3次元形状



重量 4kg
希望小売価格(税別) **24,000円**

シャワーベンチMini [アロン化成]

狭い浴室でも使えるコンパクトサイズ



重量 2.5(1.8)kg
希望小売価格(税別) **16,500円**
希望小売価格(税別) **12,500円**

シャワーチェア[ユクリア]ミドルSPワンタッチおりたたみN [パナソニック]

腰を曲げず、ラク~な姿勢でワンタッチ開閉



重量 5kg
希望小売価格(税別) **26,500円**

ベッドで休む
特殊寝台
付属品
床ずれ
防止用具
変換器
体位
変換器
見かける
移動する
手すり
歩行器
歩行補助杖
車いす
付属品
スロープ
移動用
リフト
お風呂に
生活する

ベッドで休む
特殊寝台
付属品
床ずれ
防止用具
変換器
体位
変換器
見かける
移動する
手すり
歩行器
歩行補助杖
車いす
付属品
スロープ
移動用
リフト
お風呂に
生活する

シャワーベンチ CPE-N [アロン化成]
狭い洗い場に対応するコンパクトタイプ

重量 3.2(2.2)kg

①背付
②背なし

【5段階】 35~45cm

43~44cm

67~77cm

45.5~46.5cm

レッド ブルー

希望小売価格(税別)
16,500円

希望小売価格(税別)
12,500円

※()は背なしの数値です。
●材質:ポリエチレン、EVA樹脂、アルミニウム

折りたたみシャワーベンチHPフィット [アロン化成]
座ったまま、お尻を洗えて安心

重量 4.1kg

折りたたみ時

【6段階】 33~43cm

64~74cm

46cm

45~53cm

レッド ブルー

希望小売価格(税別)
36,000円

●材質:ポリエチレン、EVA樹脂、アルミニウム等

ユニットバス対応浴槽手すり [アロン化成]
今まで取り付けできなかったユニットバス対応の浴槽手すり

重量 4.5kg

レッド
ブルー
グリーン

30.5~36.5cm

【4段階】 49.5~80.5 (41.5~64.5)cm

21cm

4.5~13cm

希望小売価格(税別)
30,000円

●材質:アルミニウム、ポリプロピレン等

入浴グリップ[ユクリア] [パナソニック]
わん曲した浴槽にも取り付け可能

重量 3.2(3.3)kg

オレンジ
ブルー
モカブラウン

【4段階】 35~42.5cm

29.5~42 (37~49.5)cm

20.5cm

4.5~13 (12~20)cm

希望小売価格(税別)
25,500円

●材質:アルミニウム、ABS樹脂、ポリプロピレン等

高さ調節付浴槽手すり [アロン化成]
トルク制御で適正な取り付けが可能

重量 3.5~4kg

レッド
ブルー
グリーン

17cm

【6段階】 11~26cm

42cm

4.5~13cm

30~36cm

①UST-130R

18cm

【6段階】 11~26cm

42cm

4.5~13 (11.5~20)cm

29~38 (36~43)cm

②UST-130N
③UST-200N

希望小売価格(税別)
22,500円

希望小売価格(税別)
26,500円

希望小売価格(税別)
27,500円

※()はUST-200Nの数値です。
●材質:①アルミニウム、ポリプロピレン、ポリエチレン、エラストマー
②③ステンレス、ポリプロピレン、エラストマー

くるくるチェアD U型シート [ウチエ]
座面が360度回転

重量 13kg

【5段階】 40.5~48.5cm

86~94cm

47cm

85cm

希望小売価格(税別)
98,000円

●材質:アルミ、ステンレス、EVA樹脂、ナイロンメッシュ

座位安定シャワーキャリー [ビジョンタヒラ]
コンパクトサイズで狭い浴室もOK!

重量 15kg

前座高45-後座高39cm

50.9cm

88cm

88.2cm

希望小売価格(税別)
95,000円

●材質:アルミ、発泡ウレタン

はねあげくん [アロン化成]
入浴スタイルの大変革!

重量 5.8(5.9)kg

15cm

76(82)cm

40cm

対応浴槽内寸:①56~69cm ②62~75cm

希望小売価格(税別)
39,800円

●材質:アルミニウム、ポリプロピレン、ステンレス等

バスボード [アロン化成]
乗り移り便利な厚み2.5cmの薄型構造

重量 3.4(3.6)kg

21cm

68(73)cm

32cm

対応浴槽内寸:①50~63cm ②55~68cm

希望小売価格(税別)
27,000円

希望小売価格(税別)
29,500円

●材質:ポリプロピレン、ステンレス、エラストマー等

新・入浴用キャリアベルト [ダイヤ工業]
安全に介護を支える介護ベルト

①Sサイズ ②Mサイズ(フリー)
希望小売価格(税別)
7,000円

③Lサイズ
希望小売価格(税別)
9,000円

ウエストサイズ:①50~70 ②60~100 ③80~120cm

●材質:ウレタン、ポリプロピレン

販売商品 ※介護保険適用外
オーバルリンク [弘進ゴム]
浴槽、洗い場兼用 驚異的なすべり防止効果

重量 0.8(1.3)kg

38cm

55(70)cm

厚さ0.2cm

希望小売価格(税別)
5,500円

希望小売価格(税別)
5,800円

●材質:天然ゴム

ベッドで休む
特殊寝台・付属品
床ずれ
防止用具
変換器
体位
見守る
移動する
手すり
歩行補助杖
付属品
車いす
スロープ
移動用
リフト
お風呂に入る
生活する

ベッドで休む
特殊寝台・付属品
床ずれ
防止用具
変換器
体位
見守る
移動する
手すり
歩行補助杖
付属品
車いす
スロープ
移動用
リフト
お風呂に入る
生活する

住宅改修・リフォーム

私たちは、在宅で療養される方、介護する方の生活環境に合わせて使いやすく、安全に生活できる住宅改修をご提案します。
工事の内容に関しては、現地調査の際に詳しく説明させていただきます。

住宅改修について 受注・申請の流れ

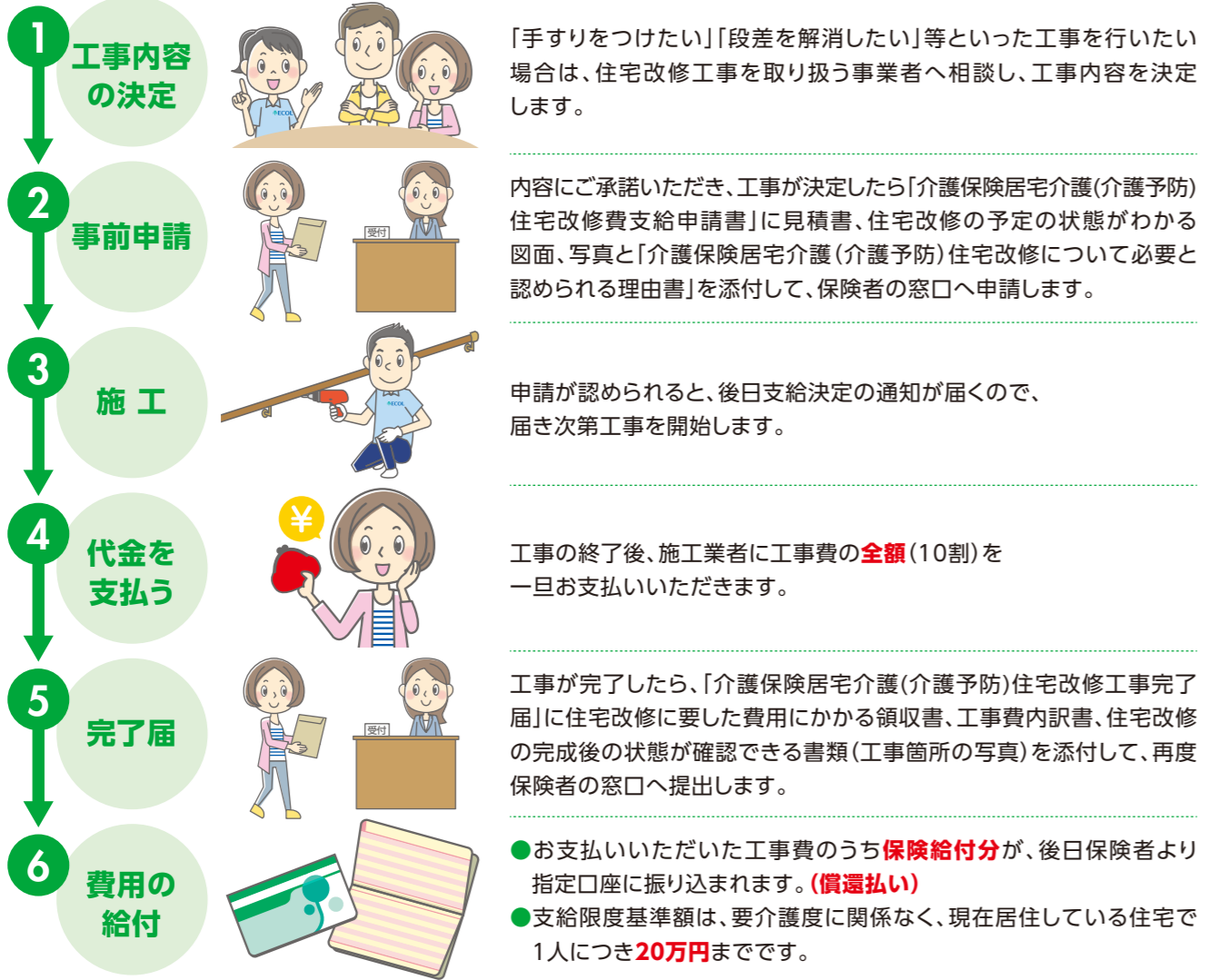

「受領委任払い制度」について

住宅改修工事を行う前に、工事費の支給申請を指定業者に委任すると、ご利用者様は、給付の支給対象費用の**自己負担額**のみをお支払いいただくだけで手続きが完了します。
※本制度が利用できない地域もありますので、詳しくは福祉用具専門相談員までお問い合わせください。

給付対象となる住宅改修の種類

- 手すりの取付 ●段差の解消 ●便器の取替え
- 滑りの防止及び移動の円滑化等のための床又は通路面の材料の変更
- 引き戸等への扉の取替え ●その他工事に付帯して必要となる住宅改修

※一部地域では異なる場合がございます。詳しくは福祉用具専門相談員までお問い合わせください。

手すりの取付 歩行や昇り降り・立ち座りなどの負担を軽減

玄関ポーチの手すり

玄関ポーチ階段の昇り降りとポーチ内での移動をサポートします。

玄関の手すり

縦手すりでは靴の脱ぎ履きと段差の昇り降りを、横手すりでは移動をサポートします。

トイレの手すり

L型手すりでは立ち座りのサポートをします。下地がない場合は補強板を使用します。

浴室の手すり

縦手すりでは浴槽のまたぎをサポート、横手すりでは浴槽内の移動をサポートします。

階段の手すり

柱がない場所でも補強板を使って、手すりを取付することができます。

この他にも
「居室・寝室等」
様々なニーズに対応した
手すりがございます。
まずはお気軽に
ご相談ください!

段差の解消 昇り降りの負担や、転落・つまづきなどのトラブルを軽減

手すり付スロープ

リフォーム前
リフォーム後

家からの出入口をスロープにし、車いすでの外出が可能になりました。歩行を補助するための手すりも設置しました。

手すり付階段

外出しやすいように手すり付階段を設置しました。

スロープ

つまづきやすい敷居に木製スロープを設置しました。

ベッドで休む 特殊寝台・付属品 床ずれ 変換器 見守る 移動する 手すり 歩行補助杖 付属品 車いす スロープ リフト 排泄する お風呂に入る 生活する

ベッドで休む 特殊寝台・付属品 床ずれ 変換器 見守る 移動する 手すり 歩行補助杖 付属品 車いす スロープ リフト 排泄する お風呂に入る 生活する



ヘッドで休む
 特殊寝台・付属品
 床ずれ
 防し用具
 変換器
 体位
 見守る
 移動する
 手すり
 歩行補助杖
 歩行器・車いす・付属品
 スロープ
 移動用
 排泄する
 お風呂に入る
 生活する

扉の変更

開き戸 → 引き戸



開き戸を引き戸にすることで、車いすでの出入りが簡単になりました。

その他にも
様々な扉が
ございます



便器の取替

和式 → 洋式



膝や腰に大きな負担のかかる和式便器を変更しました。

引き戸等への扉の
取替えを行う事で、
『生活動線の改善』
『転倒リスクの軽減』
『スペースの有効活用』
 などの効果が期待できます。



床材の変更

滑りによる、転倒などのトラブルや移動のしにくさを軽減

畳 → フローリング



デコボコがなくフラットなフローリングに変えることにより、車いすでの移動が容易になりました。

フロアシート → コルクフローリング



コルク製のフロアに変更し、滑りにくく、寒暖差も緩和されました。

その他にも様々な
床素材がございます。
『すべりにくい』
『クッション性、衝撃吸収』
『遮音性』
『消臭効果』
『キズがつきにくい』
 お客様のニーズに応じて
 ご提案させていただきます!

